

Apiladores con elevación y traslación manual o a batería y transpaletas eléctricas

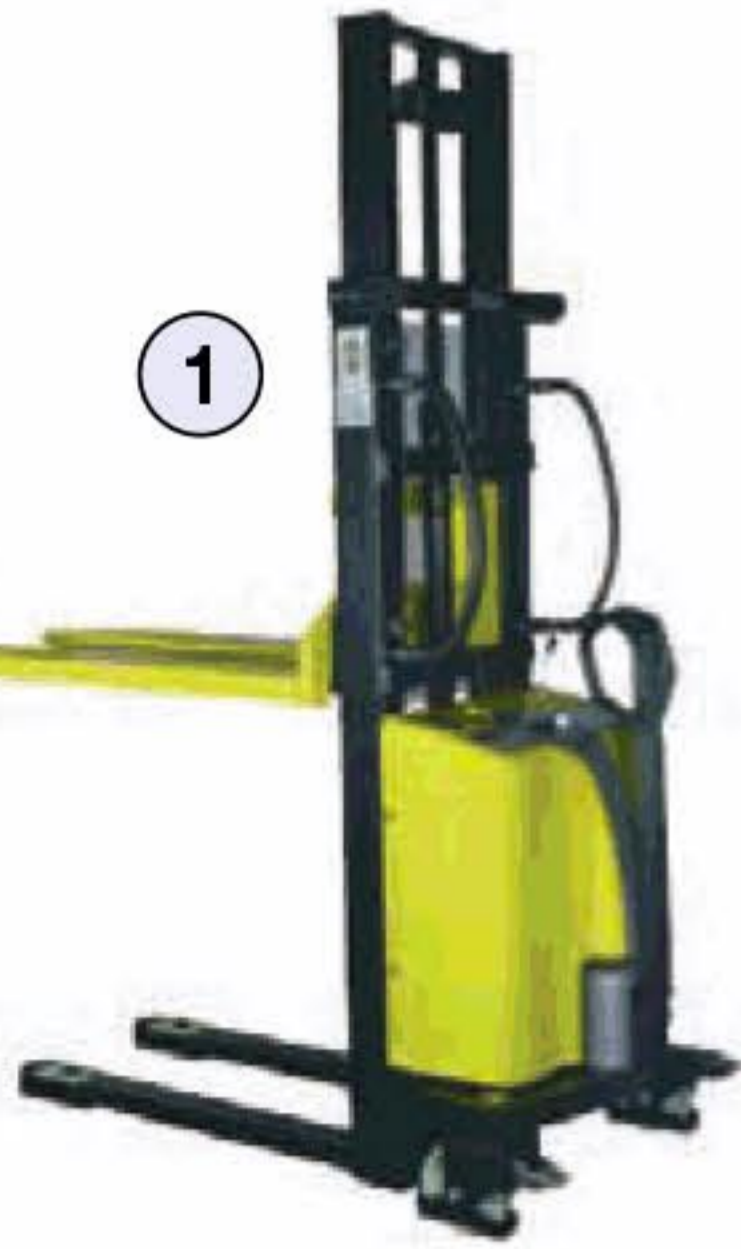

La más amplia gama de apiladores a medida con todas las cargas y alturas necesarias

Elevación eléctrica y traslación manual



Batería 12 V

Ref. 16007 (elevación uñas 2.500 mm)

Dimensiones (L x A x H máquina/mástil elevado) 1.720 x 777 x 1.830/3.070 mm
 Capacidad 1.000 kg • Autonomía 3 horas • Peso 410 kg
 Dimensiones uñas (L x A) 1.100 x 570 mm

Ref. 16010 (elevación uñas 1.600 mm)

Dimensiones (L x A x H máquina/mástil elevado) 1.720 x 777 x 1.980/1.980 mm
 Capacidad 1.000 kg • Autonomía 3 horas • Peso 350 kg
 Dimensiones uñas (L x A) 1.100 x 570 mm

Ref. 16011 (elevación uñas 3.000 mm)

Dimensiones (L x A x H máquina/mástil elevado) 1.720 x 777 x 2.080/3.570 mm
 Capacidad 1.000 kg • Autonomía 3 horas • Peso 430 kg
 Dimensiones uñas (L x A) 1.100 x 570 mm

Ref. 16020 (elevación uñas 1.600 mm)

Dimensiones (L x A x H máquina/mástil elevado) 1.831 x 890 x 1.980/1.980 mm
 Capacidad 1.200 kg • Autonomía 6 horas • Peso 750 kg
 Dimensiones uñas (L x A) 1.150 x 570 mm

Ref. 16019 (elevación uñas 2.900 mm)

Dimensiones (L x A x H máquina/mástil elevado) 1.831 x 890 x 1.951/3.300 mm
 Capacidad 1.200 kg • Autonomía 6 horas • Peso 750 kg
 Dimensiones uñas (L x A) 1.150 x 570 mm

Ref. 16018 (elevación uñas 3.580 mm)

Dimensiones (L x A x H máquina/mástil elevado) 1.831 x 890 x 2.300/3.970 mm
 Capacidad 1.200 kg • Autonomía 6 horas • Peso 930 kg
 Dimensiones uñas (L x A) 1.180 x 540 mm

Ref. 10067

Dimensiones (L x A x H mástil elevado) 1.980 x 850 x 1.400 mm
 Capacidad 1.000 kg • Autonomía 3 horas • Peso 700 kg
 Elevación uñas Apertura 800 a 1.200 mm
 Dimensiones uñas (L x A) 800 x 540 mm



Elevación y sujeción Inclinación Giro 180° manual Descenso 90°

Ref. 16000 (elevación uñas 1.600 mm)

Dimensiones (L x A x H máquina/mástil elevado) 1.420 x 760 x 1.990/1.990 mm
 Capacidad 1.000 kg • Peso 200 kg
 Dim. uñas (L x A) 1.150 x 255 a 750 mm regulables

Ref. 16001 (elevación uñas 2.500 mm)

Dimensiones (L x A x H máquina/mástil elevado) 1.694 x 725 x 1.830/3.036 mm
 Capacidad 1.000 kg • Peso 300 kg
 Dimensiones uñas (L x A) 1.150 x 550 mm fijas

Ref. 16002 (elevación uñas 3.000 mm)

Dimensiones (L x A x H máquina/mástil elevado) 1.340 x 850 x 2.060/3.550 mm
 Capacidad 1.000 kg • Peso 370 kg
 Dimensiones uñas (L x A) 1.150 x 200 a 850 mm regulables

Elevación y traslación manual

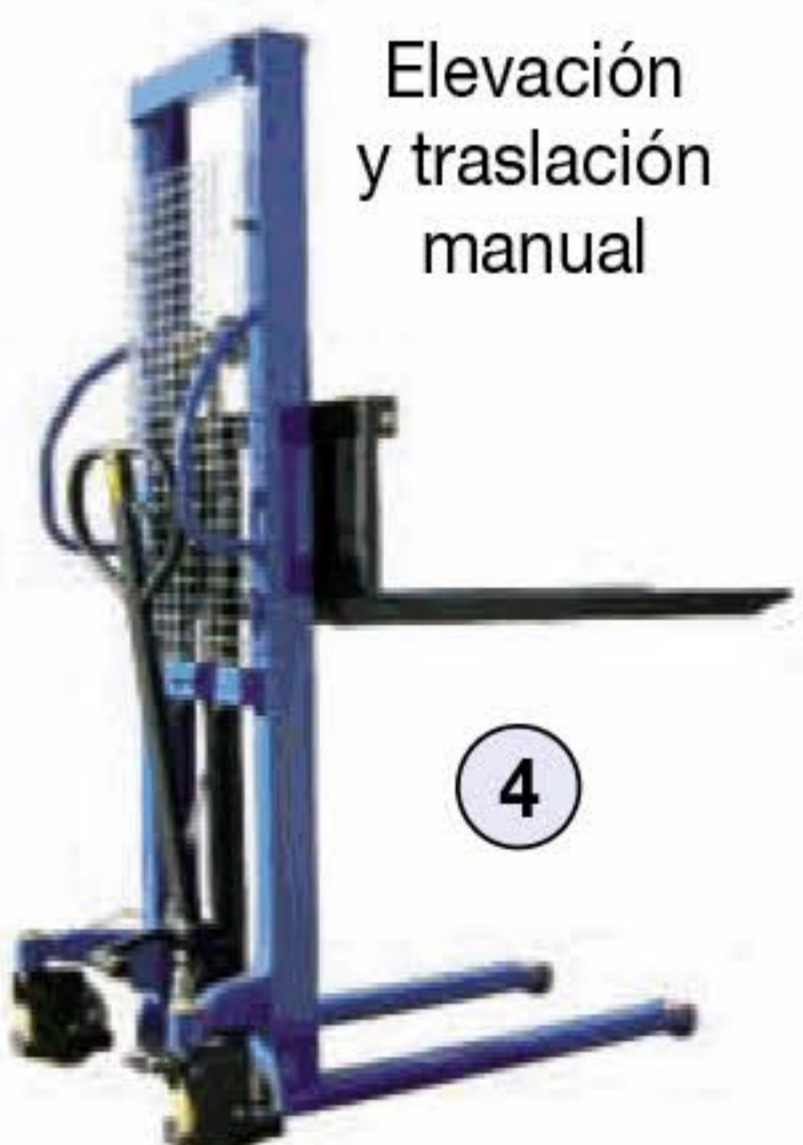

Ref. 500 (elevación uñas 800 mm)

Dimensiones (L x A x H máquina/mástil elevado) 1.680 x 650 x 1.280/1.280 mm
 Capacidad 500 kg
 Peso 100 kg
 Dimensiones uñas (L x A) 1.140 x 560 mm



Elevación y traslación manual

Ref. 16017 (capacidad 1.500 kg)

Dimensiones (L x A x H máquina/timón elevado) 1.648 x 560 x 800/1.170 mm
 Autonomía 3 horas
 Elevación uñas 200 mm • Peso 190 kg
 Dimensiones uñas (L x A) 1.150 x 540 mm



6

Ref. 16021 (capacidad 2.000 kg)

Dimensiones (L x A x H máquina/timón elevado) 1.815 x 726 x 845/1.323 mm
 Autonomía 6 horas
 Elevación uñas 205 mm • Peso 520 kg
 Dimensiones uñas (L x A) 1.150 x 540 mm



Transpaleta elevación y traslación a batería 24 V

Ref. 10562 (elevación uñas 1.500 mm)

Dimensiones (L x A x H máquina) 1.040 x 590 x 1.725 mm
 Capacidad 400 kg
 Peso 78 kg
 Dimensiones uñas o base (L x A) 650 x 550 mm



Elevación y traslación manual

Base desmontable
650 mm

Ref. 10560 (elevación uñas 850 mm)

Dimensiones (L x A x H máquina) 1.040 x 590 x 1.075 mm
 Capacidad 400 kg
 Peso 75 kg
 Dimensiones uñas o base (L x A) 650 x 550 mm

NUEVO

Ref. 16008 (apilador auto portable)

Dimensiones (L x A x H máquina/mástil elevado) 1.615 x 600 x 1.400/2.340 mm
 Capacidad 600 kg • Autonomía 3 horas
 Elevación uñas 950 mm • Peso 210 kg
 Dimensiones uñas (L x A) 1.150 x 560 mm



Elevación electrónica y traslación manual

9

Ref. 10561 (capacidad 400 kg)

Dimensiones (L x A x H máquina) 1.100 x 590 x 1.725 mm
 Autonomía 3 horas
 Elevación uñas 1.500 mm • Peso 135 kg
 Dimensiones uña o base (L x A) 650 x 550 mm



Elevación a batería y traslación manual. Se suministra con base desmontable

10

Ref. 16016 (capacidad 1.500 kg)

Dimensiones (L x A x H máquina) 1.895 x 540 x 1.220 mm
 Autonomía 3 horas
 Elevación uñas 200 mm • Peso 160 kg
 Dimensiones uñas o base (L x A) 1.150 x 540 mm



Elevación manual y traslación a batería

11

Apiladores ligeros de elevación manual y eléctrica



Apiladores fáciles de transportar en furgoneta



1

Al invertir las horquillas la elevación aumenta 500 mm

65 mm

Ref. 10540 (capacidad 450 kg - elevación 3.000 mm)

Dimensiones (L x A x H) 1.460 x 800 x 1.990 mm

Base uñas (A x L) 600 x 700 mm

Peso 140 kg

Ref. 10541 (capacidad 370 kg - elevación 4.500 mm)

Dimensiones (L x A x H) 1.460 x 800 x 1.990 mm

Base uñas (A x L) 600 x 700 mm

Peso 165 kg

Ref. 10700 (elevación 1.350 mm) / **10700-B** (elevación 1.850 mm)

Dimensiones (L x A x H)

735 x 435 x 1.692 / 2.192 mm

Base (A x L) 500 x 440 mm

Peso 25 / 30 kg

Base nylon
Capacidad 90 Kg
Batería 24 V., 7,2 Ah.

2



Ref. 10700-I
en acero inoxidable

Accesorios



Espolón



Bobinas

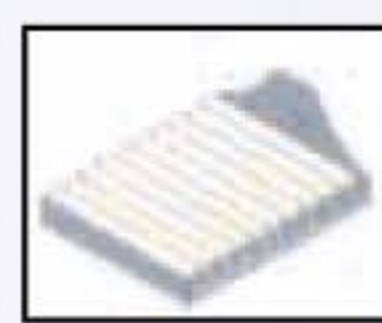

Camino rodillos



Accesorio base giratoria en V
Ref. 20073



Accesorio rotador bobinas desde 300 hasta 600 mm, y altura máxima 500 mm
Ref. 20077



Expansor manual para bobinas max. Ø 500 - Ø interior 76 - ancho 400 mm giro manual 90°
Ref. 20087

Ref. 10550 (capacidad 150 kg - elevación 1.600 mm)

Dimensiones (L x A x H) 800 x 700 x 1.900 mm

Base (A x L) 500 x 445 mm

Peso 70 kg

Ref. 10500 (capacidad 180 kg - elevación 2.500 mm)

Dimensiones (L x A x H) 1.050 x 730 x 1.720 mm

Base uñas (A x L) 500 x 570 mm

Peso 60 kg

Ref. 10512 (capacidad 160 kg - elevación 3.000 mm)

Dimensiones (L x A x H) 730 x 1.090 x 2.000 mm

Base uñas (A x L) 500 x 570 mm

Peso 68 kg

Ref. 10549 (elevación 1.100 mm)

Dimensiones (L x A x H)

742 x 580 x 1.380 mm

Uñas (A x L) 375 x 400 mm

Capacidad 170 kg • Peso 25 kg



Accesorio plataforma inox., 410 x 590 mm
Ref. 10549-P

5

Opcional. Ref. 10549-S
Con espolón

Ref. 10602 (elevación 5.600 mm)

Dimensiones (L x A x H)

610 x 480 x 1.040 mm

Base (A x L) 610 x 480 mm

Capacidad 136 kg • Peso 34 kg

Funcionamiento con CO₂ o aire a 5,86 bares

6

Se suministra sin botella



Ref. 10706 (elevación 1.500 mm)

Dimensiones (L x A x H)

840 x 600 x 1.790 mm

Base (A x L) 600 x 470 mm

Capacidad 150 kg • Peso 63 kg

NUEVO

7



Elevadores de armarios y rampas de aluminio



8

Ref. 10600 (capacidad pareja 600 kg)

Dimensiones (L x A x H)

390 x 570 x 780 mm

Pala (L x A) 120 x 225 mm

Elevación 300 mm • Peso unitario 13 kg

Ruedas Poliuretano Ø 125 mm



9

Ref. 10601 (capacidad pareja 1.800 kg)

Dimensiones (L x A x H)

420 x 680 x 1.070 mm

Pala (L x A) 60 x 600 mm

Elevación 250 mm • Peso unitario 43 kg

Ruedas Poliuretano Ø 150 mm

Ref. 13050

Rampas para cargar vehículos en camiones

Dimensiones (L x A)

4.000 x 410 + 410 mm dos piezas

Carga 2.800 kg • Peso unidad 32 kg

Desnivel máximo ± 1.200 mm

10



Ref. 13005 (carga 400 kg)

Dimensiones (L x A) 2.000 x 200 + 200 mm dos piezas

Peso unidad 8 kg

Desnivel máximo ± 500 mm

Ref. 13014 (carga 1.000 kg)

Dimensiones (L x A) 2.500 x 260 + 260 mm dos piezas

Peso unidad 15 kg

Desnivel máximo ± 700 mm

Ref. 13009 (carga 1.300 kg)

Dimensiones (L x A) 2.000 x 400 + 400 mm dos piezas

Peso unidad 15 kg

Desnivel máximo ± 600 mm

Ref. 13030

Rampas para muelles

Dimensiones (L x A) 550 x 1.500 mm

Carga 4.000 kg • Peso unidad 27 kg

Desnivel máximo ± 100 mm

12



11

L = largo / A = ancho / H = alto / P = profundo / F = fondo

Bidones, depósitos y cubetas colectoras



Homologado para transporte de sustancias peligrosas

Ref. 3095 (55 litros) / 3096 (216 litros)

Dimensiones Ø 387 / 582 - H 530 / 880 - Espesor 0,7 / 0,8 mm
Peso 4 / 18 kg

3096-B (216 litros)

Apertura total
Dimensiones Ø 582 - H 880 - Espesor 0,8 mm
Peso 18 kg



NUEVO

Ref. 3084

Bidón metálico, apertura total. 120 lts
Dimensiones Ø 500 exterior
Alto 750 mm • **Peso** 11 kg



Ref. 3097 / 3089 / 3197

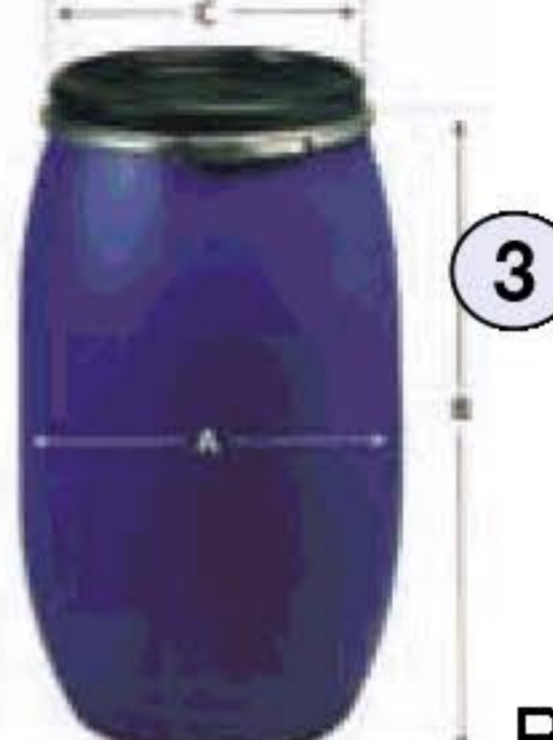

Ref. 3098

Ref. 3097 (60 lts) / 3098 (220 lts) Ref. 3089 (120 lts) / 3197 (30 lts)

Dimensiones (Ø bidón x alto x Ø tapa)
400 x 620 x 313 / 594 x 975 x 472 /
496 x 800 x 383 / 315 x 520 x 243 mm
Peso 3 / 9 / 4 / 2 kg

Bidón polietileno de apertura total. Con asa



4

Ref. 3039-H (1.000 lts)

Palet plástico
Homologado para sustancias peligrosas
Dimensiones (L x A x H) 1.200 x 1.000 x 1.155 mm
Peso 58 kg



Ref. 3039-PH (600 lts)

Palet madera
Homologado para sustancias peligrosas
Dimensiones (L x A x H) 1.200 x 800 x 990 mm
Peso 54 kg



5

Se suministra sin estructura metálica

Ref. 3105

Dimensiones (L x A x H) 1.020 x 530 x 1.130 mm
Peso 35 kg • **Capacidad** 400 lts
Con nivel de llenado y tapa roscada Ø 150 mm
Opcional estructura metálica Ref. 3108



6

Ref. 3037-GL (para 1 depósito de 1.000 lts)

Dimensiones (L x A x H) 1.340 x 1.300 x 835 mm
Capacidad 1.000 lts • **Carga** 1.300 kg
Peso 190 kg



7

Ref. 3033-GR (para 4 bidones de 200 lts)

Dimensiones (L x A x H) 2.400 x 800 x 260 mm
Capacidad 225 lts • **Carga** 1.300 kg
Peso 67 kg



8

Ref. 3037-GRX (para 2 depósitos de 1.000 lts)

Dimensiones (L x A x H) 2.650 x 1.300 x 435 mm
Capacidad 1.000 lts • **Carga** 3.800 kg
Peso 180 kg

Ref. 3051 (carro 2 bidones 200 lts de pie)

Dimensiones (L x A x H) 1.420 x 810 x 1.075 mm
Peso 100 kg • **Capacidad** 200 lts
Carga 750 kg

Ref. 3055 (estante 1 bidón 220 lts tumbado)

Dimensiones (L x A x H) 800 x 600 x 450 mm
Peso 8 kg • **Carga** 300 kg

Ref. 3051-P (carro 1 bidón 220 lts de pie)

Dimensiones (L x A x H) 1.000 x 805 x 920 mm
Peso 46 kg • **Carga** 300 kg
Cuba 800 x 800 x 500 mm

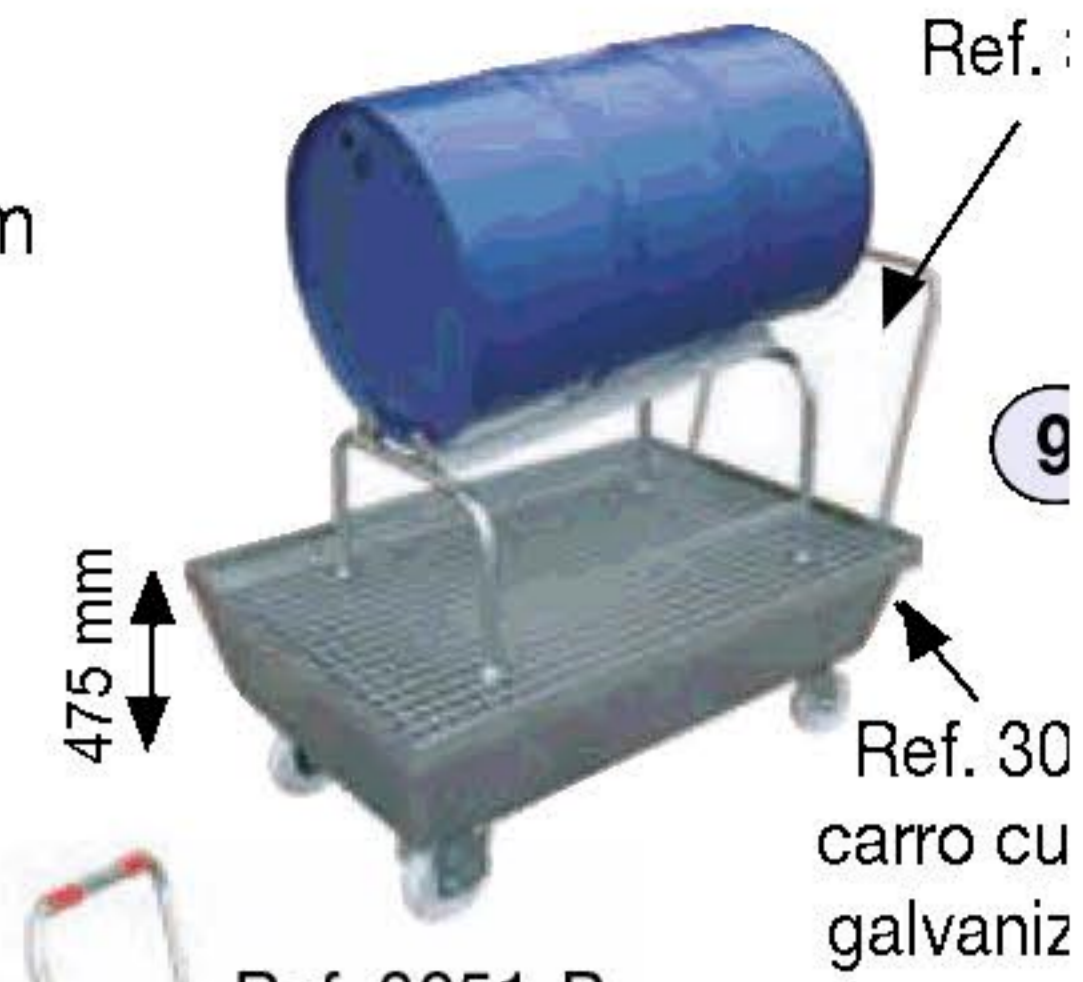

Ref. 30

9



Ref. 3051-P

10

Ref. 3038-PR (1 depósito de 1.000 lts)

Dimensiones (L x A x H) 1.460 x 1.460 x 1.090 mm
Peso 230 kg
Carga 1.300 kg



11

Ref. 3053 (para 4 bidones de 220 lts)

Dimensiones (L x A x H) 1.400 x 1.400 x 1.450 mm
Peso 220 kg
Carga 1.300 kg



12

Ref. 3054 (estante 3 bidones de 50 lts)

Dimensiones (L x A x H) 1.150 x 465 x 450 mm
Peso 18 kg • **Carga** 200 kg

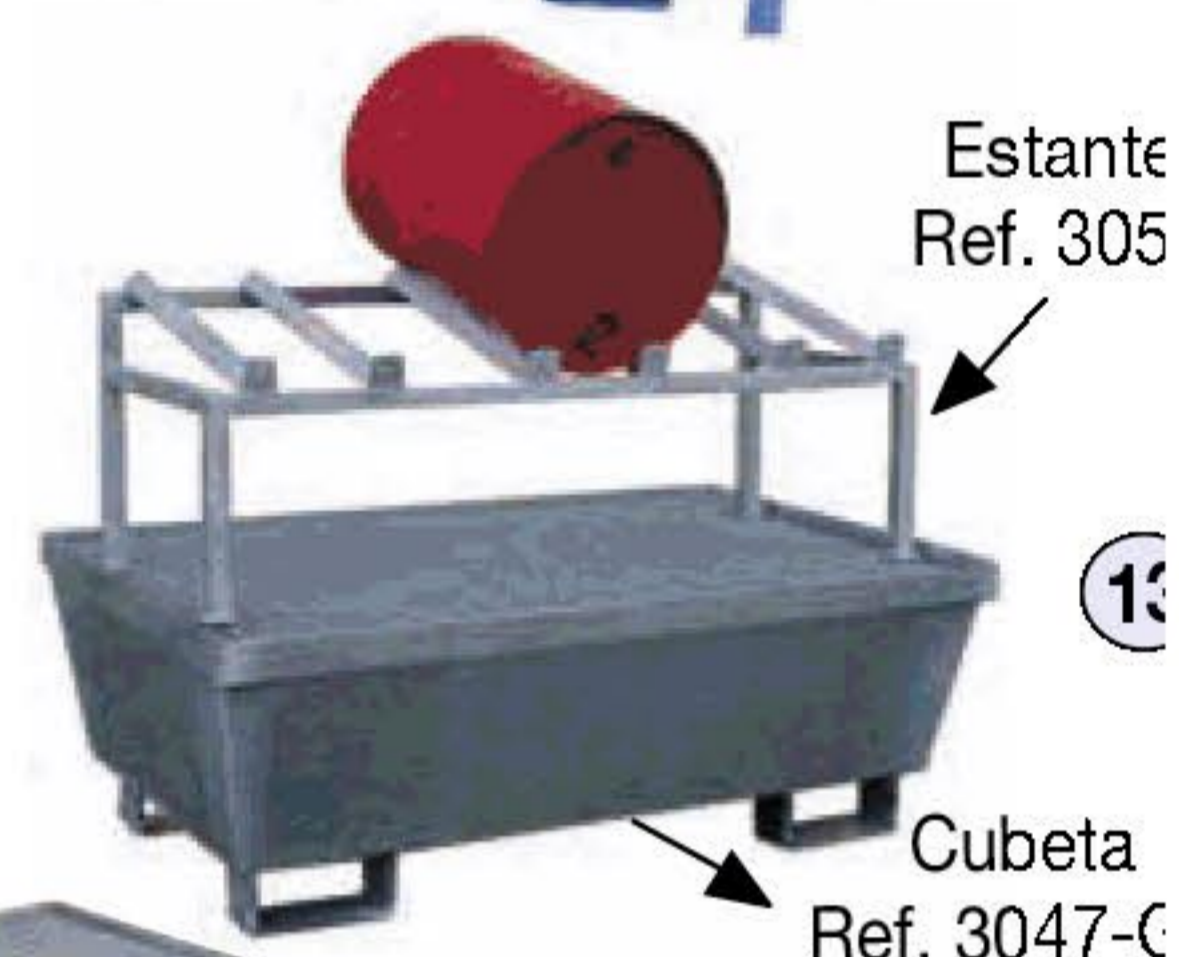

Estante Ref. 305

13

Ref. 3047-GR (cubeta 2 bidones de 220 lts)

Dimensiones (L x A x H) 1.200 x 800 x 365 mm
Peso 50 kg • **Carga** 600 kg



Cubeta Ref. 3047-C

14

Ref. 3059 (estante 2 bidones)

Dimensiones (L x A x H) 1.100 x 780 x 450 mm
Peso 26 kg
Carga 600 kg

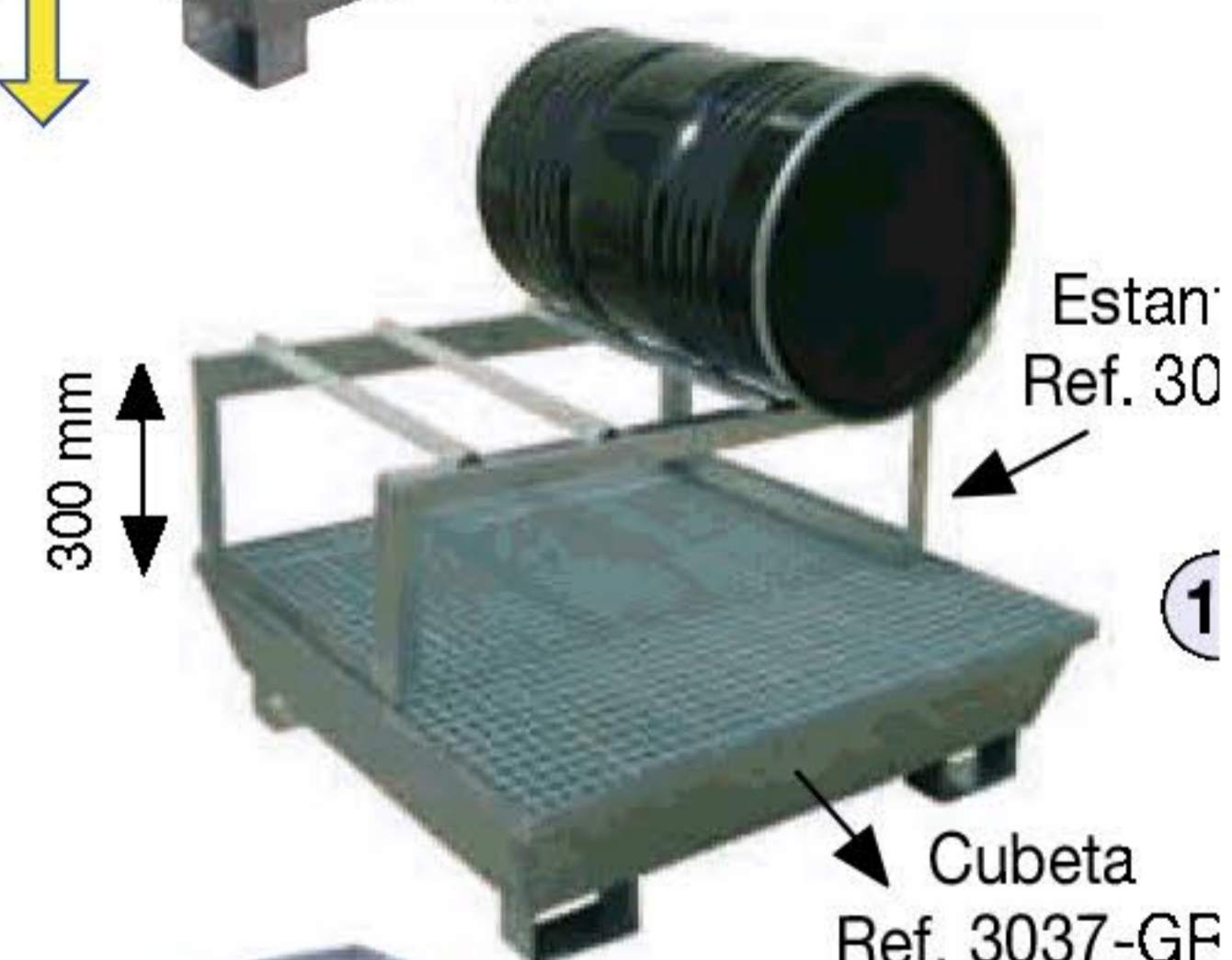

Estante Ref. 30

15

Ref. 3037-GR (cubeta 4 bidones de pie)

Dimensiones (L x A x H) 1.200 x 1.200 x 335 mm
Peso 67 kg
Carga 1.300 kg



Cubeta Ref. 3037-GF

16

Ref. 3047-GRJ (para 1 bidón de 220 lts)

Dimensiones (L x A x H) 800 x 800 x 605 mm
Peso 50 kg
Carga 300 kg



17

Ref. 3044 (cubeta para palet)

Dimensiones (L x A x H) 1.240 x 800 x 120 mm + palet
Peso 20 kg • **Capacidad** 125 lts
Carga 600 kg
Se suministra sin palet
Otras medidas disponibles



18



Ref. 5031 portapuntales

Dimensiones (L x A x H)
1.400 x 950 x 950 mm
Peso 46 kg • Carga 1.000 kg



Ref. 12010

Dimensiones (L x A x H)
835 x 560 x 710 mm
Ruedas Neumáticas Ø 350 mm
Peso 29 kg • Capacidad 150 lts
Opcional rueda impinchable



Ref. 9521

Dimensiones (L x A x H)
1.070 x 800 x 700 mm
Ruedas Neumáticas Ø 350 mm
Peso 35 kg • Capacidad 200 lts
Opcional rueda impinchable

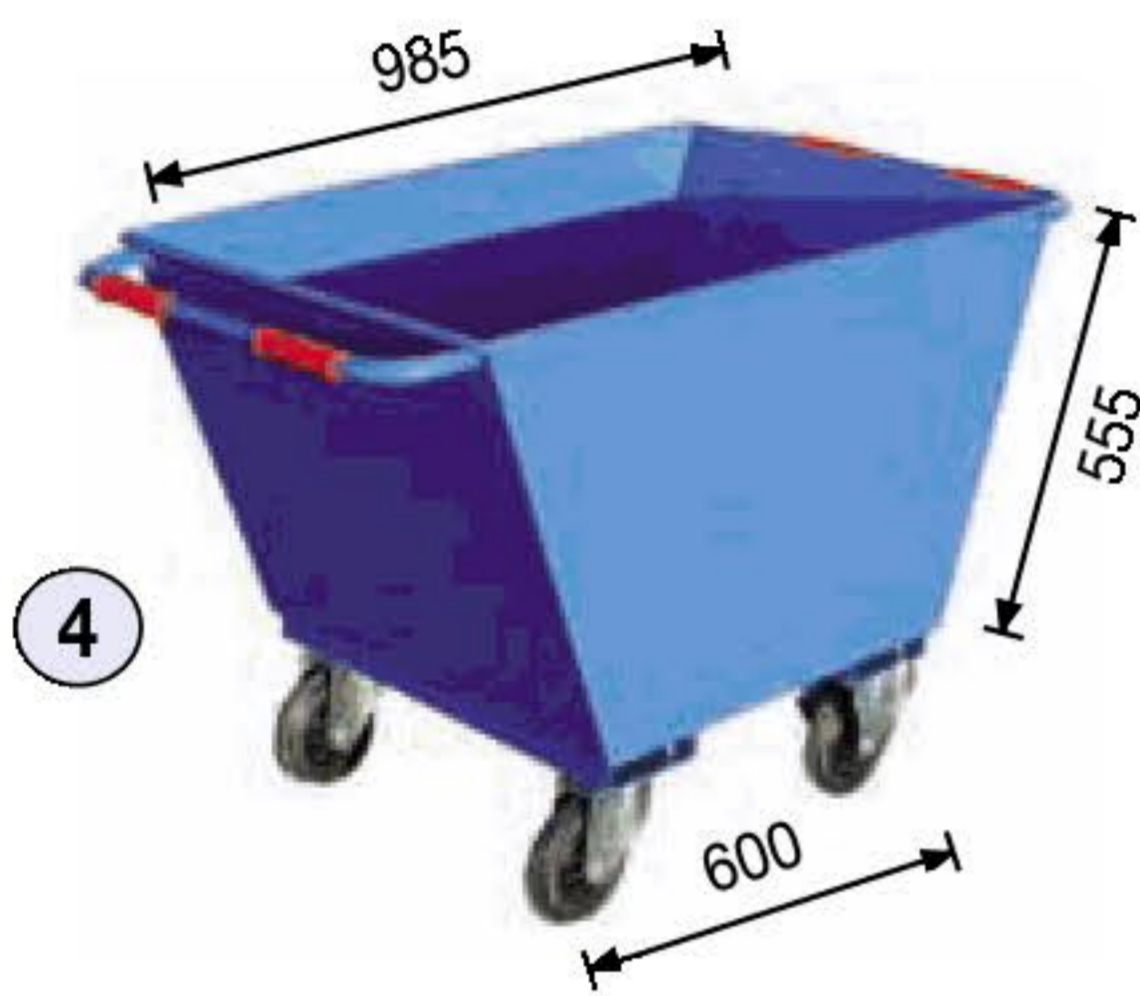

Ref. 9532 (ruedas macizas) Ø 150
Ref. 9542 (ruedas elásticas) Ø 200

Dimensiones (L x A x H)
1.250 x 670 x 800 / 850 mm
Peso 48 kg • Capacidad 250 lts



Ref. 12006 (cuba plástico 100 lts capacidad)

Dimensiones (L x A x H)
1.500 x 640 x 700 mm
Ruedas Neumáticas Ø 380 mm
Peso 12 kg

Opcional Ref. 12008, cuba plástico para 300 lts
Opcional Ref. 12005, cuba metálica para 70 lts

Ref. 12050 (carga 1.500 kg) (uñas fijas)

Ref. 12051 (carga 2.000 kg) (uñas fijas)

Portapalets
Dimensiones (L x A x H)
1.100 x 600 x 1.835 mm
Uñas fijas ancho 600 • Largo 970 mm
Peso 110 / 140 kg
Comprobar entrada de uñas en su palet
No válido para palet de 1.200 x 800 mm

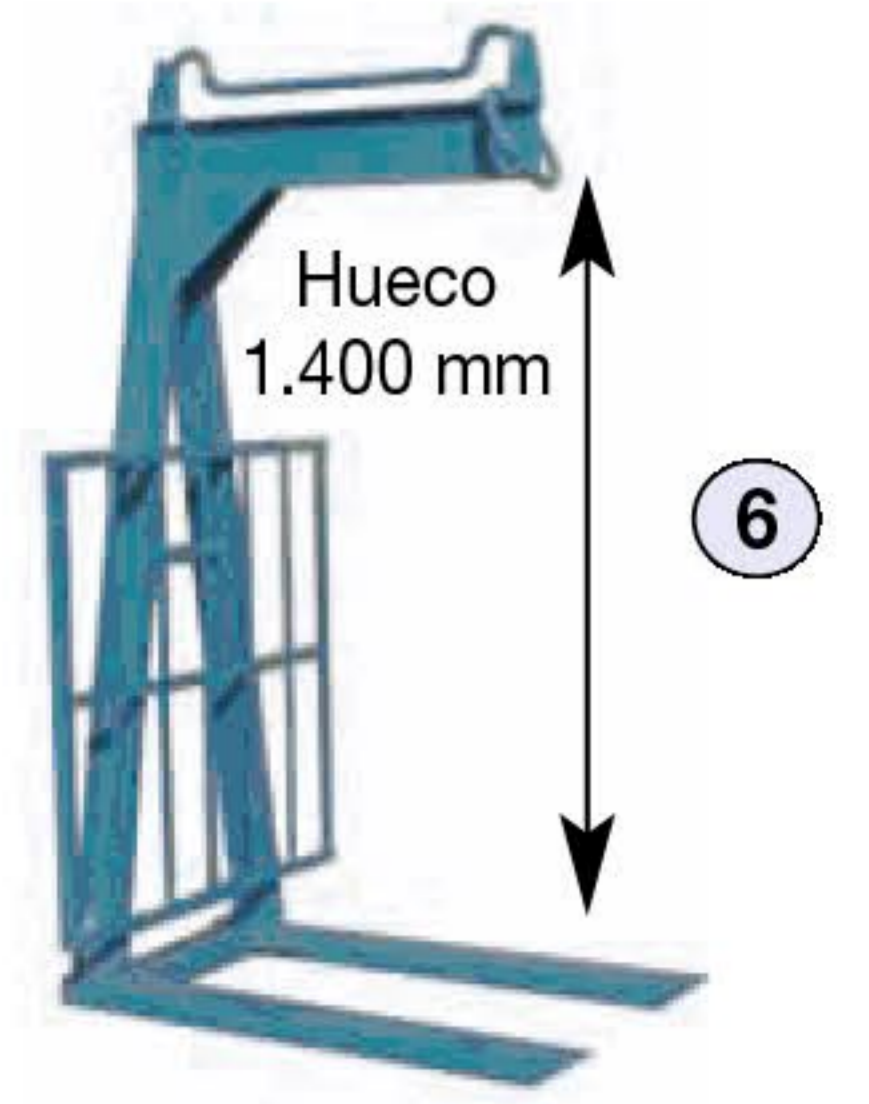

Ref. 12052 (carga 1.500 kg) (uñas móviles)

Portapalets
Dimensiones (L x A x H)
1.100 x 710 x 1.835 mm
Uñas móviles de 390 hasta 750 de 100 x 55 mm
Largo 900 mm
Peso 120 kg

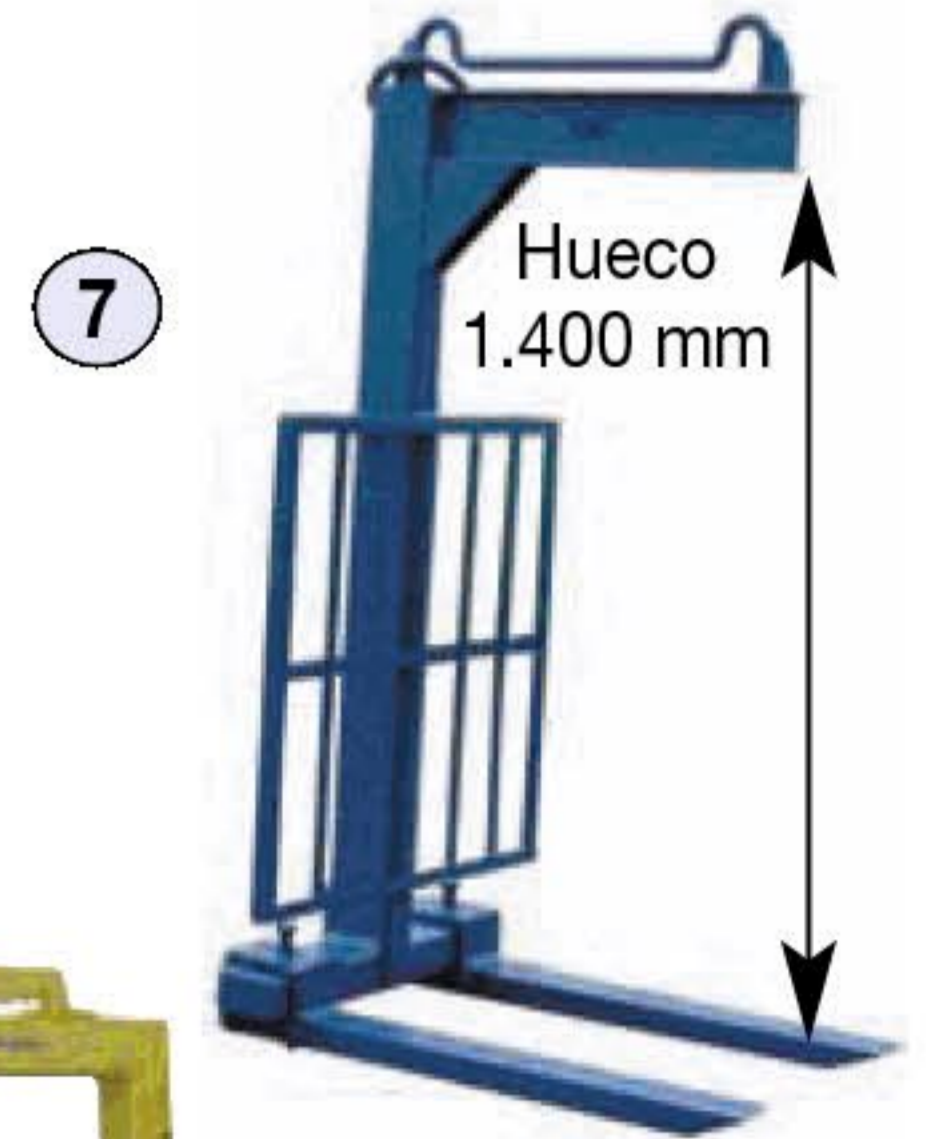

Ref. 12053 (carga 2.000 kg)

Dimensiones (L x A x H)
1.140 x 950 x 1.640 a 2.340 mm
Uñas móviles de 450 hasta 900 de 120 x 40 mm
Largo 1.000 mm
Peso 220 kg
Hueco regulable a 1.300, 1.700 ó 2.000 mm



Ref. 12054 (carga 3.000 kg)
Ref. 12056 (carga 5.000 kg)

Altura 1.720 a 2.420 mm
Uñas (12054) móviles de 450 hasta 900 de 120 x 50 mm
Uñas (12056) móviles de 500 a 1.000 de 150 x 60 mm
Largo 1.000 mm
Peso 280/382 kg
Con sistema de equilibrio automático a partir de 600 kg de carga
Hueco regulable a 1.300, 1.700 ó 2.000 mm



Taquillas y armarios



Ref. 11025 armario EPIS

Dimensiones (A x F x H)
625 x 300 x 750 mm

Opcional Ref. 11024, medidas 300 x 225 x 750 mm

Ref. 11034 armario para ordenador

Dimensiones (A x F x H)
600 x 500 x 1.600 mm



Ref. 11013 (inicial) / 11014 (sucesiva)

Ref. 11015 (inicial) / 11016 (sucesiva)

Ref. 11017 (inicial) / 11018 (sucesiva)

Dimensiones (A x F x H)
300 x 500 x 1.800 mm

Opcional taquillas con 3, 5, 6, 7 y 8 puertas

Ref. 11011 (desmontado)
Ref. 11012 (soldado)

Armario taller con cerradura
Dimensiones (A x F x H)
900 x 400 x 1.850 mm /
900 x 600 x 1.900 mm
Carga 60 kg por balda



Ref. 9780

Armario de aluminio. 2 baldas
Dimensiones (A x F x H)
1.225 x 645 x 1.806 mm
Carga 300 kg



Carretillas subescaleras automáticas y manuales



Esquema de funcionamiento:

Ref. 10766 (carga 140 kg)

Dimensiones (H x A)

1.450 x 480 mm

Peso 20 kg

Autonomía 20 pisos

Ruedas Impinchables Ø 260 mm

Velocidad 35 peldaños/minuto

Medidas de palas a elegir (L x A)

236 x 275 mm ó 340 x 420 mm

1 Estructura plegable
Altura 1.000 mm



Detalle manejo



Altura máx. peldaño 210 mm



Accesorio para 6 botellas de agua



Accesorio para fotocopiadoras



Cargador de coche 12 V



Batería



Cargador con indicador de carga batería a 220 V

Ref. 10773-U
Carga 170 kg

2



3



Ref. 10768-U (carga 110 kg)

Dimensiones (H x A)

1.530 x 480 mm

Peso 20 kg

Autonomía 20 pisos

Ruedas Impinchables Ø 260 mm

Velocidad 48 peldaños/minuto

Medidas de palas a elegir (L x A)

236 x 275 mm ó 340 x 420 mm

Ref. 10770 (carga 500 kg)

Dimensiones (H x A x pala)

1.830 x 420 x 100 mm

Peso 40 kg

Autonomía 10 pisos

Ruedas Macizas Ø 150 mm

Velocidad 13 peldaños/minuto

Ref. 10760 (carga 330 kg)

Dimensiones (H x A x pala)

1.615 x 560 x 183 mm

Peso 38 kg

Autonomía 30 pisos

Ruedas Impinchables Ø 260 mm

Velocidad 10 peldaños/minuto



Accesorio plancha desmontable Ref. 20083
Medidas 535 x 345 mm



Accesorio Cincha de amarre incluido



Opcional con ruedas de apoyo Ref. 10761

Opcional bastidor plegable Ref 10760-P

Opcional pala 530 x 400 Ref. 960109

530
183

Ref. 3023 (carga 200 kg)

Subescaleras manual

Dimensiones (H x A x pala)

1.220 x 570 x 200 mm

Peso 20 kg

Ruedas Goma maciza



5

Opcional Ref. 3023-R (carga 300 kg)

Ref. 10775 (carga 75 kg) / 10776 (carga 120 kg)

Traslación y elevación a batería

Dimensiones (H x A x pala)

1.550 x 520 x 350 mm

Peso 42 kg

Autonomía 8 horas

Ruedas Neumáticas Ø 260 mm

Velocidad 100 mm/seg (vel. elevación)

6



Elevación 1.100 mm



Ref. 10750 (carga 120 kg)

Subescaleras con elevación manual 900 mm

Dimensiones (H x A x pala)

1.530 x 480 x 280 mm

Peso 45 kg

Autonomía 20 pisos

Ruedas Neumáticas Ø 260 mm

Velocidad 35 peldaños/minuto

7

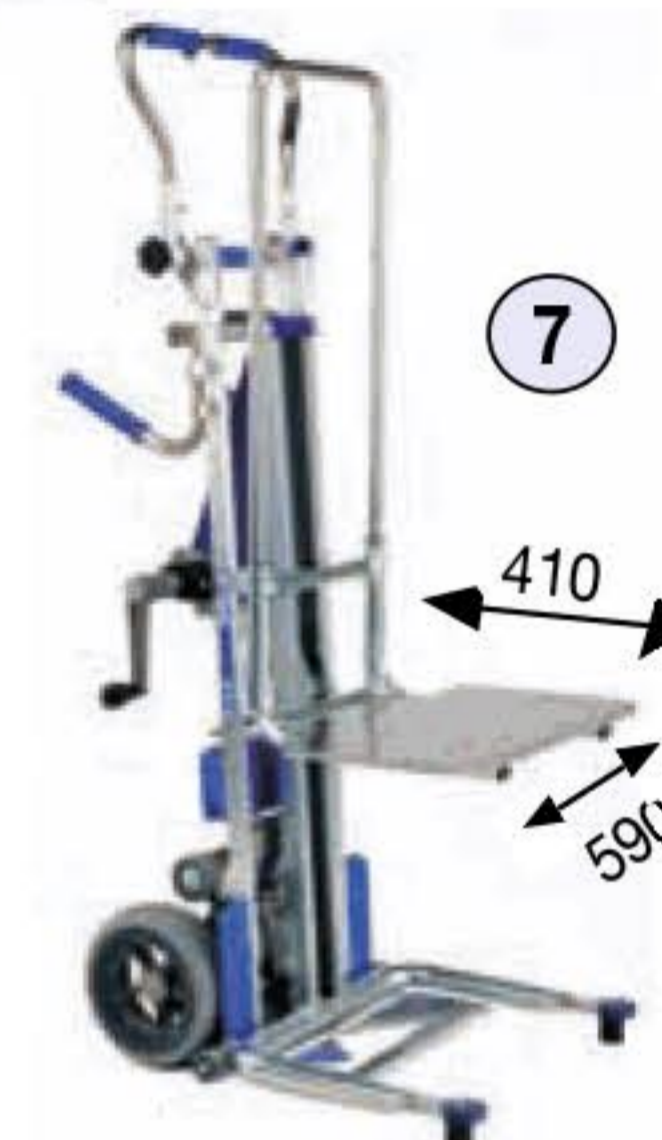

Carros para transporte de tableros



8

Ref. 6045

Dimensiones (L x A x H)

1.250 x 620 x 1.400 mm

Base medidas 620 x 200 x 45 mm

Carga 300 kg • Peso 18 kg

Ruedas Impinchables Ø 260 mm

9



Altura arco 800

Ref. 6040 (base)

Dimensiones (L x A x H)

1.200 x 800 x 280 mm

Carga 600 kg • Peso 40 kg

Ruedas Macizas Ø 200 mm

(2 fijas y 2 con freno)

Ref. 6041 (arco)

Dimensiones (A x H)

1.200 x 800

Peso 7 kg

Opcional arcos altura 600 ó 300 mm

Ref. 6042

Dimensiones (L x A x H)

910 x 610 x 1.100 mm

Carga 600 kg • Peso 38 kg

Ruedas Macizas Ø 150 mm (2 fijas y 2 giratorias)

10



Ref. 6047

Dimensiones (L x A x H)

1.500 x 900 x 1.650 mm

Carga 600 kg • Peso 78 kg

Ruedas Macizas Ø 200 mm (2 fijas y 2 con freno)

11



Ref. 6043 carro pinza

Dimensiones (L x A x H)

300 x 355 x 340 mm

Carga 200 kg

Ruedas Impinchables Ø 260 mm

12



Para tableros de 15 a 70mm.

L = largo / A = ancho / H = alto / P = profundo / F = fondo

Carretillas y palets para la manipulación y almacenaje de bidones ecosun®

Opcional antideflagrante



Ref. 3029 (3 bidones)

Dimensiones (L x A x H)
1.670 x 780 x 200 mm

Peso 25 kg • Carga 750 kg

Opcional Ref. 3031 para 2 bidones de 50 lts

Opcional Ref. 3032 para 3 bidones de 50 lts

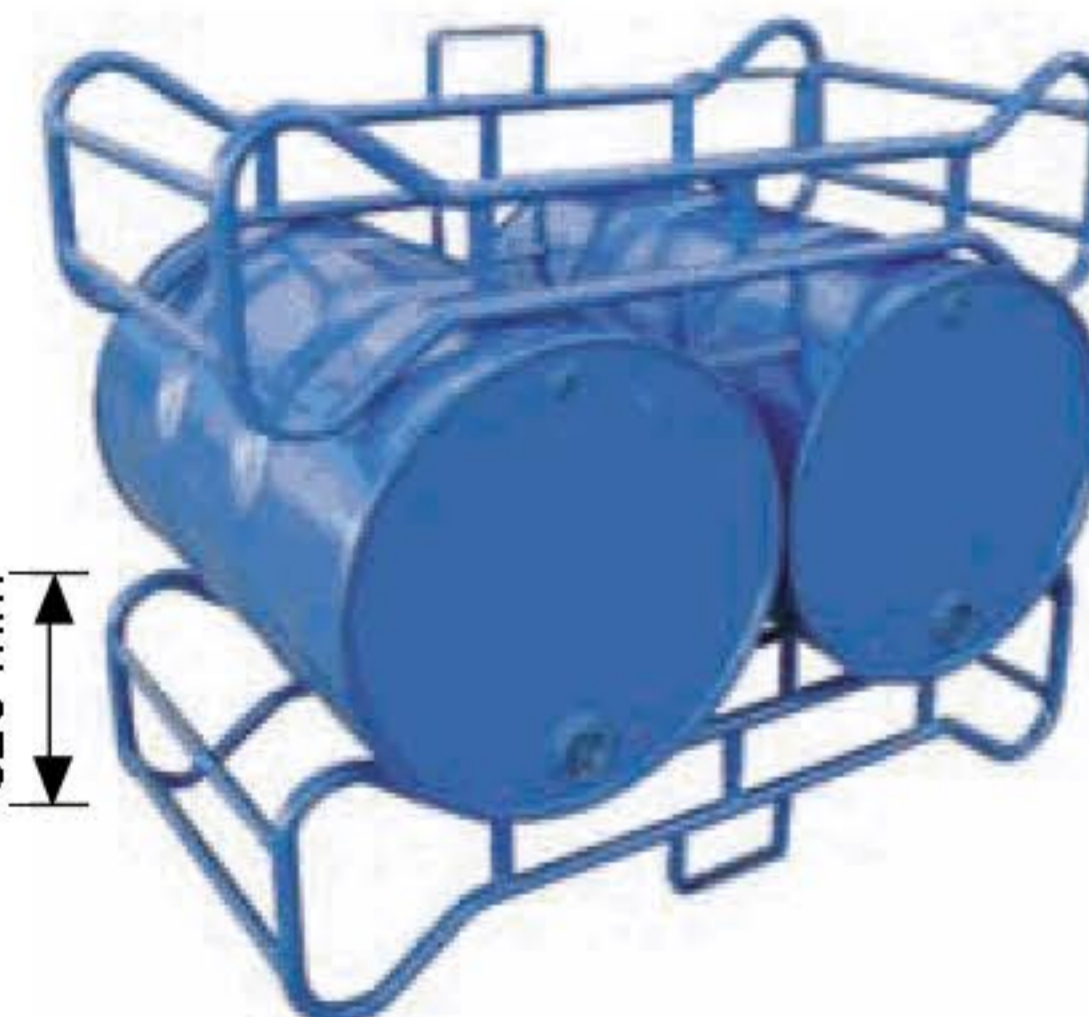

Ref. 3030 (2 bidones)

Dimensiones (L x A x H)
1.395 x 660 x 350 mm

Peso 16 kg • Carga 500 kg

Se puede manejar con traspaleta.

Posibilidad de apilar hasta 3 alturas



Ref. 3025

Para bidones de chapa o plástico 220 lts

Dimensiones (L x A x H)
350 x 650 x 1.540 mm

Ruedas Neumáticas Ø 260 mm (fijas)

Peso 15 kg • Carga 300 kg

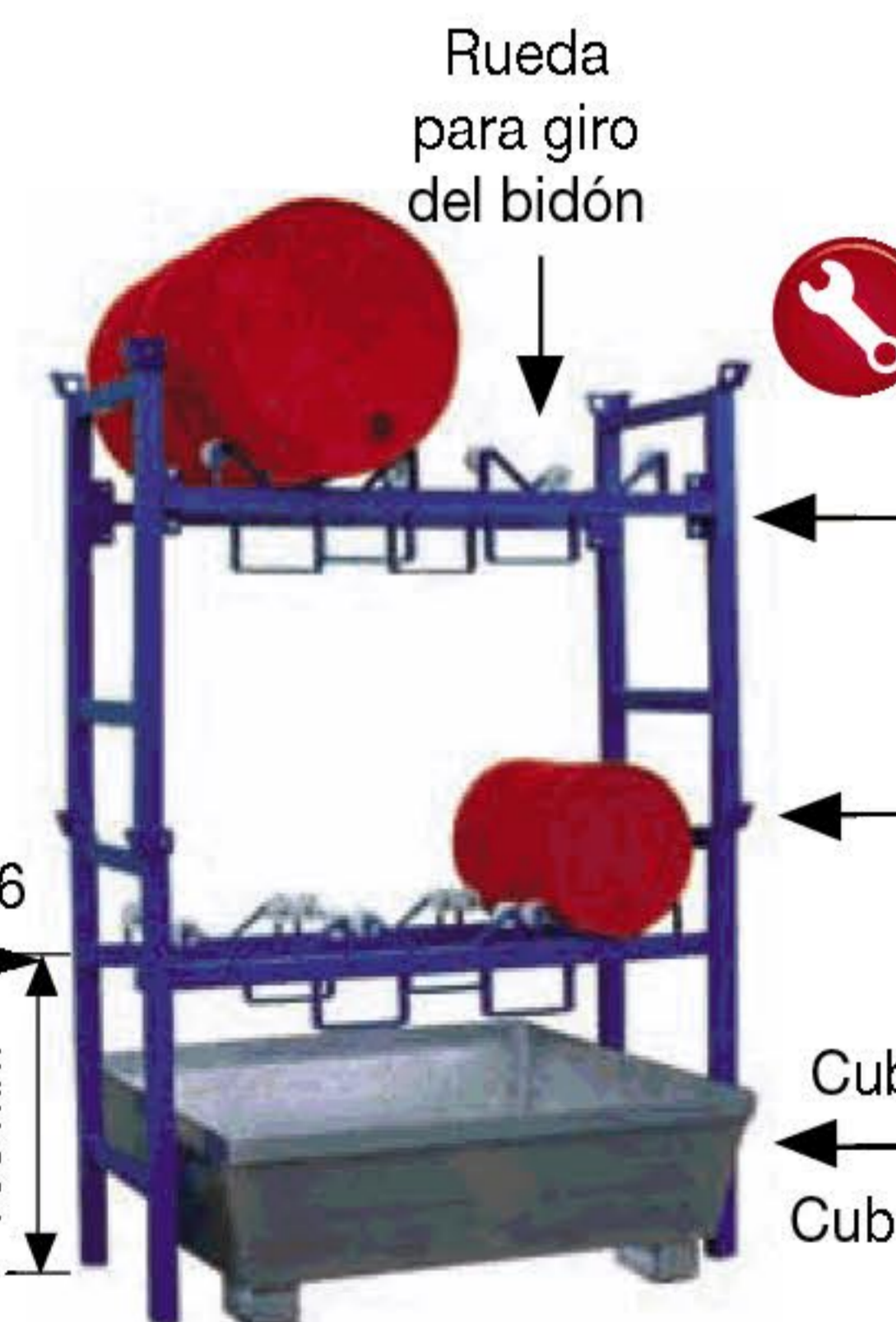

Ref. 3035 (estantería 2 bidones de 200 lts)

Ref. 3036 (estantería 3 bidones de 60 lts)

Dimensiones (L x A x H)
1.400 x 600 x 1.050 mm

Peso 40 kg • Carga 800 kg

Ref. 3037-G (cubeta)

Dimensiones (L x A x H)
1.200 x 1.200 x 335 mm

Ref. 3047-G (cubeta)

Dimensiones (L x A x H)
1.200 x 800 x 365 mm



Ref. 3028

Carro para bidones de 200 lts de chapa o plástico

Dimensiones (L x A x H) 600 x 650 x 1.540 mm

Ruedas Neumáticas Ø 260 mm (fijas) y Ø 125 mm (giratorias)

Peso 16 kg • Carga 300 kg



Ref. 3041

Elevador para bidones de chapa

Dimensiones (L x A x H)
866 x 956 x 1.525 mm

Ruedas Poliuretano Ø 64 mm (fijas) y Ø 80 mm (giratorias)

Peso 68 kg • Carga 300 kg

Elevación Hasta 700 mm



Ref. 3040

Para bidones de chapa de 220 lts

Dimensiones Ø 605 mm interior

Ruedas Nylon Ø 100 mm (giratorias)

Peso 12 kg • Carga 300 kg

Ref. 10286

Elevador rotador de bidones de chapa y plástico de 220 lts

Dimensiones (L x A x H)

1.365 x 1.080 x 2.170 mm

Ruedas Poliuretano Ø 200 mm (fijas) y Ø 150 mm (giratorias)

Peso 135 kg • Carga 300 kg

Altura de vaciado 1.400 mm



Ref. 3027

Para bidones de 220 lts de chapa

Dimensiones (L x A x H)

800 x 584 x 900 mm

Ruedas Goma Ø 150 mm (fijas) y Ø 75 mm (giratorias)

Peso 17 kg • Carga 300 kg



Ref. 3026

Para bidones de chapa de 220 lts

Dimensiones (L x A x H)

1.230 x 700 x 535 mm

Ruedas Impinchables Ø 250 mm (fijas) y Ø 80 mm (giratorias)

Peso 21 kg • Carga 300 kg



Ref. 3026-V

Rotador manual para bidones de chapa o plástico

Dimensiones (L x A x H)

1.390 x 870 x 1.020 mm

Ruedas Poliuretano Ø 200 mm (fijas) y Ø 100 mm (giratorias)

Peso 50 kg • Carga 350 kg



Ref. 3200

Volteador de garrafas de 25 lts

Dimensiones (L x A x H)

285 x 280 x 410 mm

Peso 5 kg • Capacidad 25 lts





Carros para almacén en acero, aluminio y acero inoxidable



Ref. 7000 carro plataforma

Dimensiones (H x A x L) 1.100 x 520 x 450 mm
Dimensiones plataforma 830 x 360 mm
Pala (A x P) 450 x 220 mm
Ruedas Goma negra Ø 200 mm (fijas) y goma gris Ø 80 mm (giratorias)
Peso 12 kg • Carga 150 kg



Ref. 2190

Dimensiones (H x A x L) 1.320 x 500 x 450 mm
Dimensiones plataforma 950 x 480 mm
Pala (A x P) 230 x 450 / 460 x 180 mm
Ruedas Neumáticas Ø 260 mm (fijas) y goma gris Ø 125 mm (giratorias)
Peso 17 kg • Carga 300 kg



Ref. 2040

Dimensiones (H x A x L) 1.120 x 450 x 420 mm
Pala (A x P) 450 x 220 mm
Ruedas Macizas Ø 200 x 40 mm
Peso 9 kg • Carga 150 kg



Ref. 2067

Dimensiones (H x A x L) 1.280 x 550 x 470 mm
Pala (A x P) 500 x 205 mm
Ruedas Neumáticas o impinchables Ø 260 mm
Peso 20 kg • Carga 350 kg



Ref. 2152 (pala 15 cm) / 2154 (pala 22 cm) / 2156 (pala 28 cm)

Dimensiones (H x A x L) 1.120 x 520 x 420 / 490 / 550 mm
Pala (A) 450 mm
Ruedas Neumáticas o impinchables gris Ø 260 mm
Peso 12 / 12 / 13 kg • Carga 250 kg



Ref. 2140 (pala 22 cm) / 2143 (pala 28 cm)

Dimensiones (H x A x L) 1.120 x 480 x 470 / 530 mm
Pala (A) 450 mm
Ruedas Neumáticas Ø 260 mm
Peso 10 / 11 kg • Carga 200 kg



Ref. 2162

Dimensiones (H x A x L) 1.130 x 490 x 540 mm
Pala (A x P) 450 x 235 mm
Ruedas Neumáticas o impinchables Ø 260 mm
Peso 12 kg • Carga 250 kg



Ref. 2100 (pala 15 cm) / 2102 (pala 22 cm) / 2104 (pala 28 cm)

Dimensiones (H x A x L) 1.200 x 450 x 415 / 485 / 545 mm
Pala (A) 450 mm
Ruedas Neumáticas o impinchables gris Ø 260 mm
Peso 14 / 15 / 15 kg • Carga 250 kg
Ref. 2105 carro para sillas



Ref. 2176 (impinchable)

Acero inoxidable
Dimensiones (H x A x L) 1.120 x 520 x 500 mm
Pala (A x P) 450 x 220 mm
Ruedas Neumáticas o impinchables gris Ø 260 mm
Peso 15 kg • Carga 300 kg

Ref. 1040 (rueda elástica) / 1140 (rueda neumática)

Dimensiones (H x A x L) 1.730 x 485 x 660 mm
Pala (A x P) 240 x 255 mm
Ruedas Ø 200 / 260 mm
Peso 21 kg • Carga 300 kg
Ampliación de 380 mm



Ref. 1041 (rueda elástica) / 1141 (rueda neumática)

Dimensiones (H x A x L) 1.720 x 485 x 660 mm
Pala (A x P) 250 x 220 mm
Ruedas Ø 200 / 260 mm
Peso 21 kg • Carga 300 kg
Ampliación de 380 mm

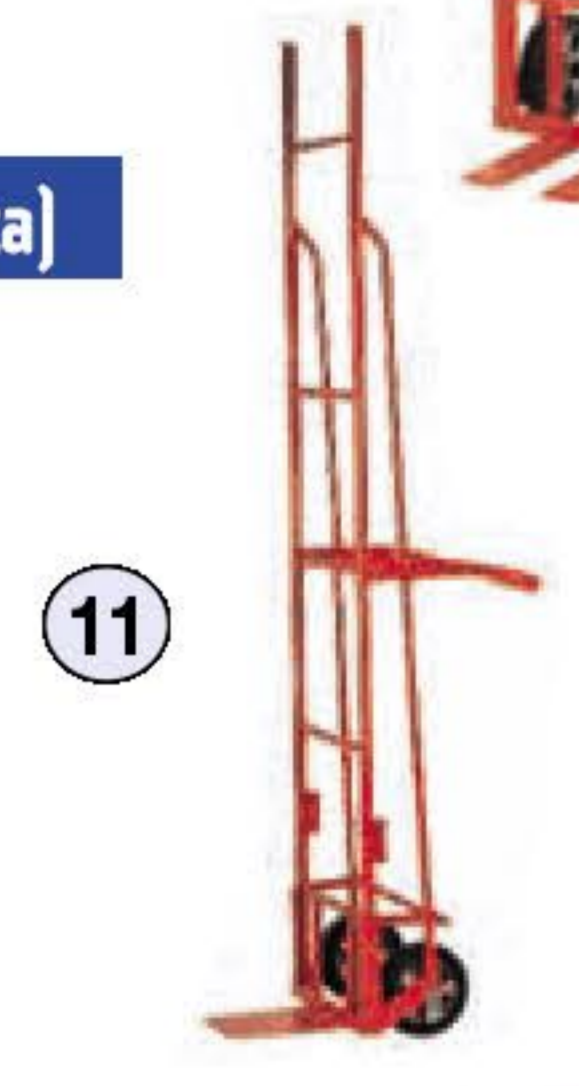

Ref. 7105

Dimensiones (H x A x L) 1.250 x 550 x 500 mm
Pala (A x P) 450 x 220 mm
Ruedas Neumáticas o impinchables gris Ø 260 mm / Ø 125 mm (giratorias)
Peso 18 kg • Carga 300 kg



Ref. 3016

Dimensiones (H x A x L) 1.860 x 530 x 1.640 mm
Pala (A x P) 500 x 300 mm
Ruedas Macizas Ø 250 mm (fijas) y Ø 160 mm (giratorias)
Peso 40 kg • Carga 300 kg



Ref. 2184 (rueda impinchable) / 2185 (rueda neumática)

Dimensiones (H x A x L) 1.320 x 470 x 600 mm
Pala (A x P) 310 x 300 mm
Ruedas Ø 260 mm
Peso 10,5 kg • Carga 250 kg

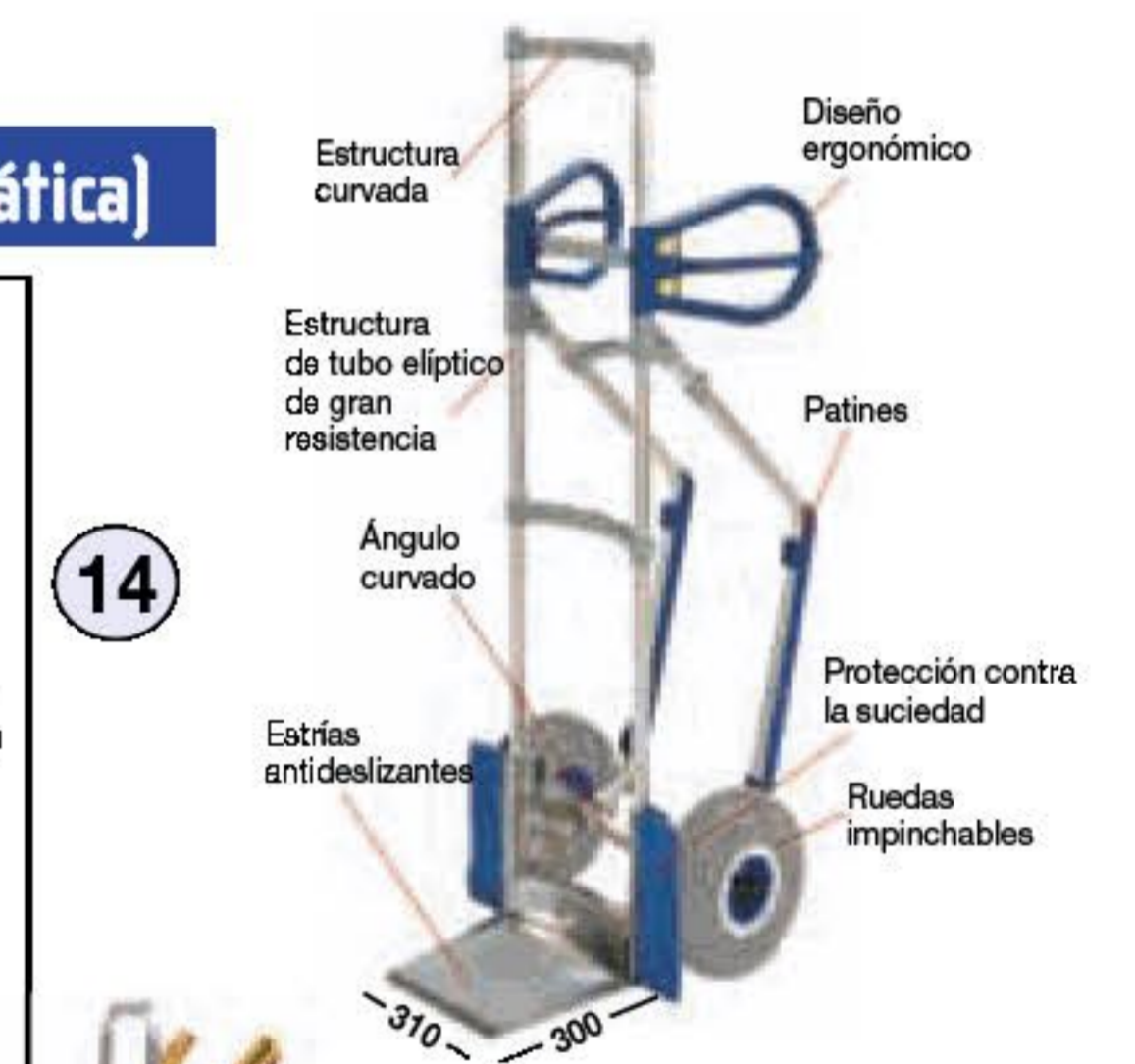

Ref. 2194 (pala plegable) / Ref. 2198 (pala fija)

Dimensiones (H x A x L) 1.300 x 490 x 600 mm
Pala (A x P) 250 x 300 mm
Ruedas Neumáticas Ø 260 mm
Peso 10 kg • Carga 150 kg



Ref. 2081 (rueda maciza) / 2181 (rueda neumática)

Dimensiones (H x A x L) 1.100 x 419 x 470 mm
Pala (A x P) 280 x 250 mm
Ruedas Ø 200 / 260 mm
Peso 10 / 13 kg • Carga 150 / 200 kg



Ref. 2196

Dimensiones (H x A x L) 1.070 x 570 x 480 mm
Pala (A x P) 400 x 200 mm
Ruedas Neumáticas o impinchables gris Ø 260 mm
Peso 7 kg • Carga 150 kg



Ref. 2150 carro soporte curvo

Dimensiones (H x A x L) 1.120 x 570 x 480 mm
Pala (A x P) 450 x 220 mm
Ruedas Neumáticas o impinchables gris Ø 260 mm
Peso 7 kg • Carga 150 kg





Para botella dim. máx. 350 mm

Ref. 3124 (para 1 botella)

Dimensiones (H x A x pala)
1.130 x 450 x 200 mm
Carga 200 kg • Peso 15 kg
Ruedas Impinchables Ø 260 mm

Ref. 3020

Dimensiones (H x A x pala)
1.050 x 695 x 240 mm
Carga 200 kg • Peso 13 kg
Ruedas Goma Ø 200 mm



Para 2 botellas dim. máx. 210 mm

Ref. 3021 (para 2 botellas)

Dimensiones (H x A x pala)
1.130 x 800 x 290 mm
Carga 280 kg • Peso 30 kg
Ruedas Macizas Ø 380 mm

Ref. 3019

Dimensiones (H x A x pala)
1.050 x 210 x 210 mm
Carga 50 kg • Peso 4 kg
Ruedas Goma Ø 150 mm



Para 1 botella dim. máx. 210 mm

Ref. 3022 (para 2 botellas)

Dimensiones (H x A x pala)
1.130 x 800 x 290 mm
Carga 280 kg • Peso 30 kg
Ruedas Macizas Ø 380 y 125 mm

Ref. 3034-4 (para 4 botellas)

Dimensiones (H x A x fondo)
1.000 x 950 x 610 mm
Carga 400 kg • Peso 60 kg



Para 1 botella dim. máx. 210 mm

Ref. 3081 (para 1 botella)

Dimensiones (H x A x fondo)
160 x 385 x 75 mm
Carga 150 kg • Peso 1 kg
Para 1 botella de Ø 76 hasta 254 mm

Ref. 3034-2 (para 2 botellas)

Dimensiones (H x A x fondo)
1.120 x 950 x 305 mm
Carga 200 kg • Peso 45 kg



Croquis entrada uñas

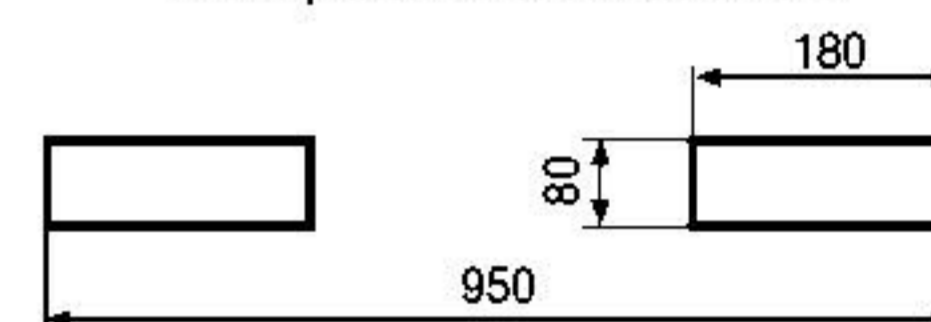

Ref. 3034-12 (palet 12 botellas de solzar)

Dimensiones (H x A x fondo)
1.100 x 900 x 1.280 mm
Acabado Galvornizado

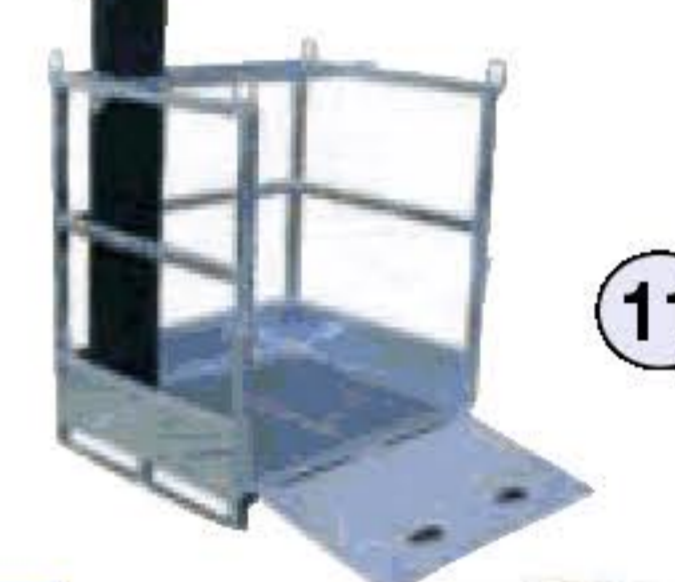

Para 1 botella dim. máx. 210 mm

Ref. 3123 carro con sistema elevación 170 mm

Dimensiones (H x A x fondo)
1.400 x 600 x 600 mm
Carga 80 kg • Peso 19 kg
Ruedas Neumáticas Ø 260 mm



Para 1 botella dim. máx. 210 mm

Ref. 3122 (para grúa 2 botellas)

Dimensiones (H x A x fondo)
1.810 x 750 x 600 mm
Carga 250 kg • Peso 36 kg
Ruedas Impinchables Ø 350 mm



Para 1 botella dim. máx. 210 mm



Opcional rueda impinchable gris Ø 350 mm Ref. 30-653

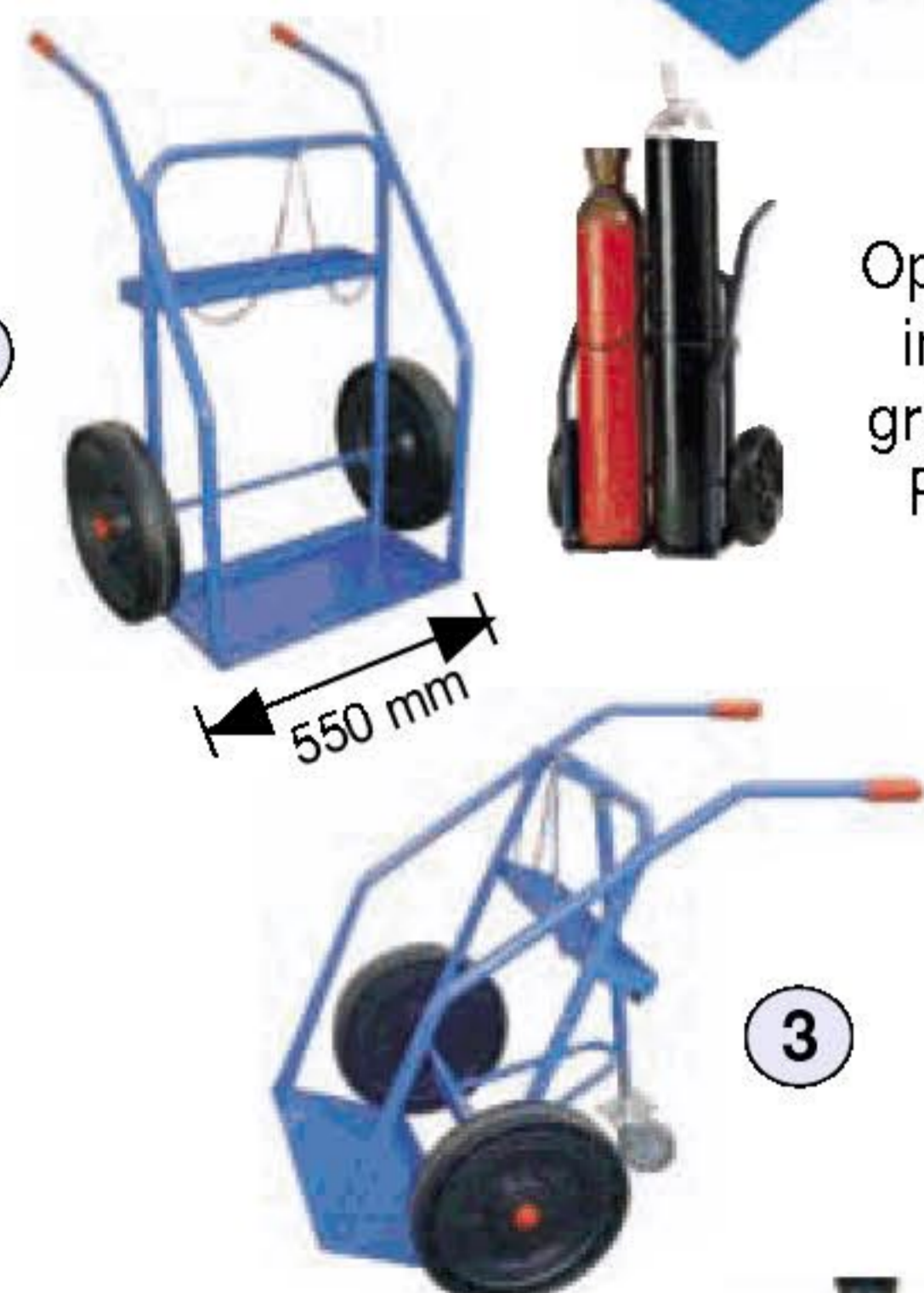

Para 1 botella dim. máx. 350 mm



Para 1 botella dim. máx. 350 mm

NUEVO

Para grúa y carretilla



Para 1 botella dim. máx. 350 mm



Para botella dim. máx. 270 mm

Plataformas con tirador y barandillas desmontables



Tirador

Plataforma

Ref. 7011 (tirador)

Dimensiones (L x A x H)
200 x 250 x 1.000 mm
Carga 300 kg • Peso 5 kg
Ruedas Goma Ø 200 mm

Ref. 7021 (plataforma)

Dimensiones (L x A x H)
1.210 x 710 x 260 mm
Carga 500 kg • Peso 28 kg
Ruedas Goma Ø 200 mm

Ref. 6022-MD

Dimensiones (L x A x H)
1.000 x 700 x 1.020 mm
Carga 500 kg • Peso 54 kg
Ruedas Goma Ø 200 mm

Ref. 6023-MD

Dimensiones (L x A x H)
1.200 x 800 x 1.020 mm
Carga 500 kg • Peso 60 kg
Ruedas Goma Ø 200 mm

Ref. 7061-B

Dimensiones (L x A x H)
1.210 x 710 x 1.040 mm
Carga 500 kg • Peso 38 kg
Ruedas Goma Ø 200 mm

Ref. 6021-MF / 6021-MA

Dimensiones (L x A x H)
1.210 x 710 x 1.040 mm
Carga 500 kg
Peso 34 kg
Ruedas Goma Ø 200 mm



Para 1 botella dim. máx. 350 mm



Frontales fijos, laterales desmontables

Ref. 6019-MD

Dimensiones (L x A x H)
900 x 500 x 890 mm
Carga 300 kg • Peso 28 kg
Ruedas Goma azul Ø 100 mm



Para 1 botella dim. máx. 350 mm



Malla luz 50 x 50 mm

Para 1 botella dim. máx. 350 mm

Laterales desmontables y frontales fijos



Ref. 3000

Dimensiones (L x A x H)
300 x 400 x 900 mm
Ruedas Goma Ø 200 mm (fijas)
Peso 13 kg • Capacidad 100 lts



Ref. 3001

Acero inoxidable
Dimensiones (L x A x H)
300 x 400 x 900 mm
Ruedas Nylon Ø 200 mm (fijas)
Peso 15 kg • Capacidad 100 lts



Ref. 3002

Dimensiones (L x A x H)
300 x 400 x 900 mm
Peso 8 kg • Capacidad 100 lts



Ref. 3004 tapa de plástico

Dimensiones (L x A) 300 x 400 mm
Peso 4 kg • Capacidad 100 lts



Ref. 3011

Dimensiones (L x A x H)
440 x 450 x 1.150 mm
Ruedas Goma Ø 200 mm (fijas)
Peso 5 kg • Capacidad 100 lts



Ref. 3008

Dimensiones (L x A x H)
520 x 540 x 750 mm
Pala 450 x 220 / 280 mm
Peso 10 kg • Capacidad 70 lts

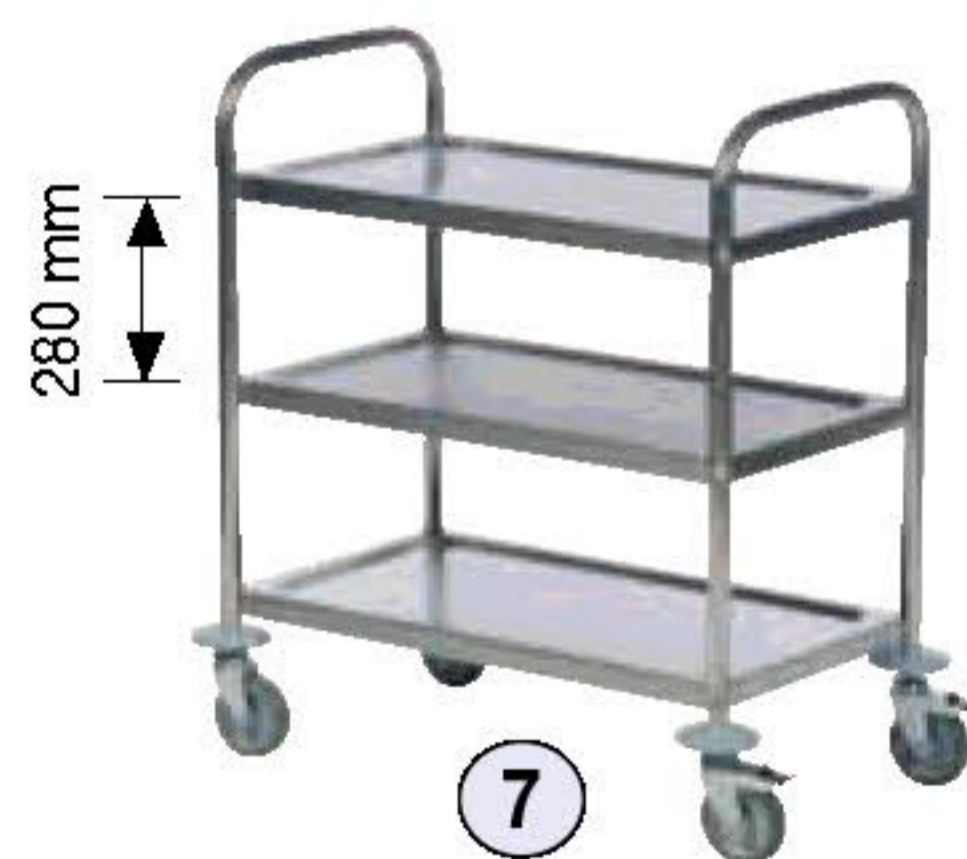

Ref. 2243 (3 bandejas) / 2245 (3 bandejas)

Acero inoxidable
Dimensiones (L x A x H)
710 x 400 x 805 / 910 x 590 x 940 mm
Ruedas Goma gris Ø 100 mm (giratorias sin freno)
Peso 12 / 16 kg • Carga 150 kg



Ref. 2242 (2 bandejas) / 2244 (2 bandejas)

Acero inoxidable
Dimensiones (L x A x H)
710 x 400 x 805 / 910 x 590 x 940 mm
Ruedas Goma gris Ø 100 mm (con freno)
Peso 9 / 12 kg • Carga 100 kg



Ref. 3010

Dimensiones (L x A x H)
1.110 x 560 x 1.020 mm
Ruedas Goma gris Ø 100 mm (giratorias)
Peso 17 kg • Carga 150 kg
Bandejas en plástico

Ref. 9830-P (1 cubo)

Dimensiones (L x A x H) 780 x 760 x 960 mm
Ruedas Neumáticas Ø 500 mm (fijas)
Peso 30 kg • Carga 150 kg
Incluye cubo de 95 lts
Cajón 480 x 170 x 230 mm
Opcional en acero inox. Ref. 9830-PI



Ref. 9830 (2 cubos)

Dimensiones (L x A x H) 1.310 x 760 x 960 mm
Ruedas Neumáticas Ø 500 mm (fijas)
Peso 40 kg • Carga 350 kg
Incluye 2 cubos de 95 lts
Cajón 480 x 170 x 230 mm
Opcional en acero inox. Ref. 9830-I



Ref. 3017-2 cubos / 3017-3 cubos

Dimensiones (L x A x H)
1.000 / 1.500 x 560 x 1.000 mm
Ruedas Goma gris Ø 100 mm (giratorias)
Peso 20 / 25 kg
Capacidad cubos 120 lts
Opcional Ref 3017-4 cubos
2.000 x 560 x 1.000 mm • Peso 30 kg



Ref. 3009

Dimensiones (L x A x H)
640 x 640 x 880 mm
Ruedas Goma gris Ø 100 mm (giratorias)
Peso 7 kg • Carga 150 kg



Ref. 3014 (2 cubos 15 lts) / 3012 (1 cubo 25 lts)

Dimensiones (L x A x H)
780 / 500 x 400 x 840 / 910 mm
Ruedas Goma gris Ø 80 mm (giratorias)
Peso 5 kg



Ref. 3013

Dimensiones (L x A x H)
1.280 x 760 x 1.040 mm
Ruedas Goma gris Ø 100 mm
Peso 20 kg • Carga 150 kg



Ref. 3003 (para bolsa de 125 lts)

Dimensiones (L x A x H)
450 x 380 x 900 mm
Ruedas Nylon Ø 50 mm
Peso 6 kg • Carga 50 kg



Ref. 3005

Dimensiones (L x A x H)
600 x 600 x 900 mm
Ruedas Neumáticas Ø 260 mm (fijas)
Peso 10 kg • Carga 150 kg



Ref. 9812 cubo galvanizado

Dimensiones (L x A x H)
Ø 390 x 610 alto mm
Peso 7 kg • Capacidad 70 lts



Ref. 9790

Dimensiones (L x A x H)
1.115 x 690 x 855 mm
Ruedas Goma gris Ø 125 mm (2 fijas y 2 con freno)
Peso 47 kg • Carga 250 kg
Descenso en función de la carga
Sube a partir de 70 kg



280 mm



Carros para reparto plegables en acero y aluminio



1

Ref. 1054

Dimensiones (H x A x F)
1.050 x 525 x 410 mm
Pala (A x P) 480 x 200 mm
Ruedas Goma negra Ø 200 mm
Peso 9 kg • Carga 150 kg



2

Ref. 1154

Dimensiones (H x A x F)
1.100 x 480 x 500 mm
Pala (A x P) 480 x 200 mm
Ruedas Neumáticas o impinchables Ø 260 mm
Peso 10 kg • Carga 220 kg



3

Ref. 1156

Dimensiones (H x A x F)
1.020 x 480 x 350 mm
Pala (A x P) 350 x 350 mm
Ruedas Neumáticas o impinchables Ø 260 mm
Peso 10 kg • Carga 220 kg

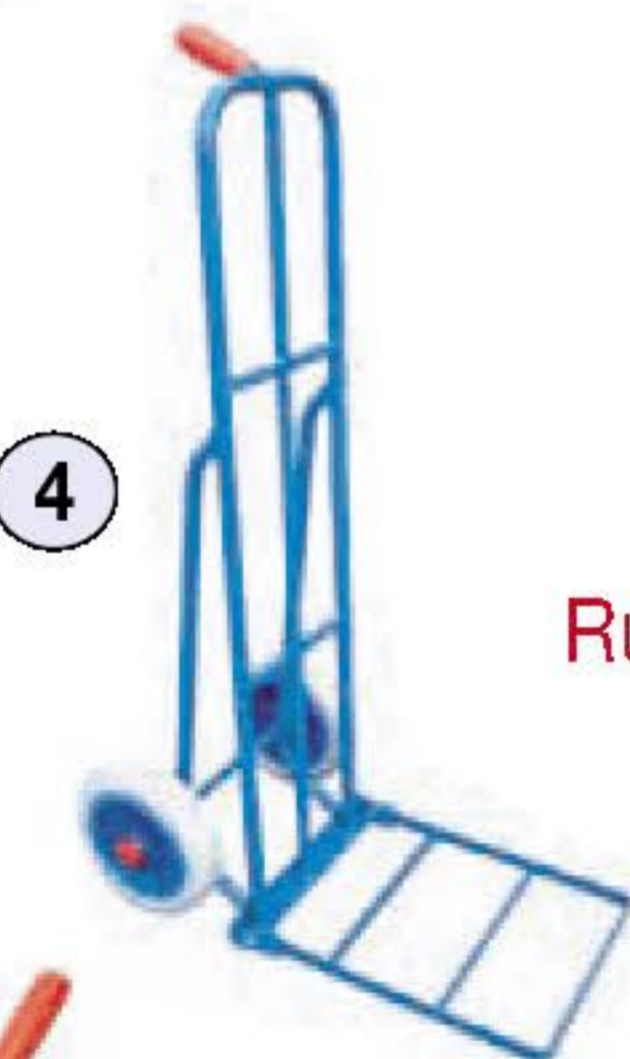

4

Ref. 1172

Dimensiones (H x A x F)
1.325 x 500 x 500 mm
Pala (A x P) 370 x 500 mm
Ruedas Neumáticas o impinchables Ø 260 mm
Peso 11 kg • Carga 220 kg



5

Ref. 1158

Dimensiones (H x A x F)
1.120 x 480 x 500 mm
Pala (A x P) 480 x 200 mm
Ruedas Neumáticas o impinchables Ø 260 mm
Peso 10 kg • Carga 220 kg



6

Ref. 1160

Dimensiones (H x A x F)
1.120 x 480 x 660 mm
Pala (A x P) 350 x 360 mm
Ruedas Neumáticas o impinchables Ø 260 mm
Peso 9 kg • Carga 220 kg



7

Ref. 1162

Dimensiones (H x A x F) 1.120 x 580 x 955 mm
Pala (A x P) 360 x 680 mm
Ruedas Neumáticas o impinchables Ø 260 mm
Peso 13 kg • Carga 220 kg



8

Ruedas para bordillos Ø 60 mm

Ref. 1163

Dimensiones (H x A x F)
1.290 x 530 x 900 mm
Pala (A x P) 265 x 600 mm
Ruedas Neumáticas o impinchables Ø 260 mm
Peso 11 kg • Carga 220 kg



9

Ref. 1047

Dimensiones (H x A x F) 1.150 x 500 x 530 mm
Pala (A x P) 270 x 330 mm
Ruedas Neumáticas Ø 200 mm
Peso 9 kg • Carga 200 kg
Altura plegado: 800 mm

Ref. 9010

Dimensiones (H x A x F)
1.047 / 740 x 425 x 490 mm
Pala (A x P) 260 x 330 mm
Ruedas Impinchables Ø 150 mm
Peso 5 kg • Carga 75 kg



10

Ref. 1150

Dimensiones (H x A x F)
1.050 / 575 x 540 x 420 mm
Pala (A x P) 480 x 200 mm
Ruedas Goma gris Ø 200 mm
Peso 12 kg • Carga 220 kg



11

Ref. 1161

Dimensiones (H x A x F)
1.100 x 570 x 775 mm
Pala (A x P) 310 x 480 mm
Ruedas Neumáticas Ø 260 mm
Peso 11 kg • Carga 200 kg

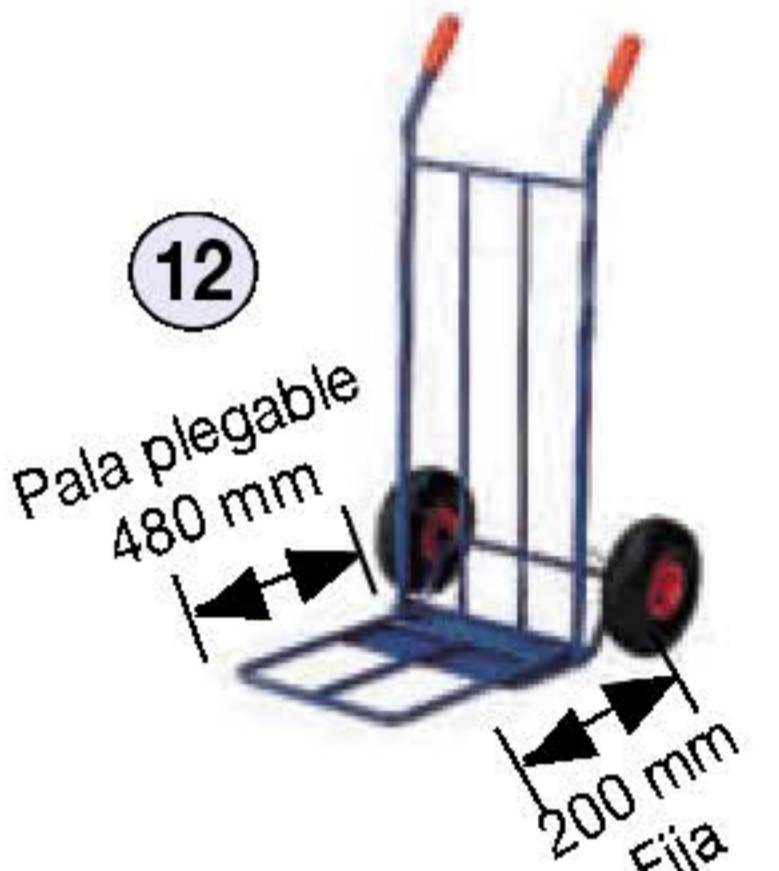

12

Pala plegable 480 mm
200 mm Fija

Ref. 1164

Dimensiones (H x A x F)
1.120 / 665 x 480 x 690 mm
Pala (A x P) 350 x 350 mm
Ruedas Neumáticas o impinchables Ø 260 mm
Peso 10 kg • Carga 200 kg



13

Detalle plegado

Ref. 2083 (carga 70 kg) / 2084 (carga 200 kg)

Dimensiones (H x A x F)
1.000 x 500 x 270 / 1.125 x 600 x 340 mm
Pala (A x P) 600 x 350 mm
Ruedas Elásticas Ø 180 / 200 mm
Peso 4 / 11 kg
Altura plegado: 830 mm



14

Ref. 2083

Ref. 2084

Ref. 2188

Para manejo de electrodomésticos
Dimensiones (H x A x F)
1.430 x 630 x 600 mm
Pala (A x P) 510 x 120 mm
Ruedas Neumáticas Ø 260 mm
Peso 14,5 kg • Carga 300 kg



15

Opcional con 2 ruedas de apoyo Ref. 20068

Ref. 2186 (para 5 botellas)

Dimensiones (H x A x F)
1.120 x 490 x 350 mm
Ruedas Neumáticas Ø 260 mm
Peso 14 kg • Carga 150 kg



16

Ref. 2187 (para 7 botellas)

Dimensiones (H x A x F)
1.360 x 480 x 742
Ruedas Impinchables Ø 260 mm
Peso 16 kg • Carga 250 kg



17



Ref. 9300 (base malla)

Dimensiones (L x A x H) 815 x 680 x 1.700 mm
Ruedas Nylon Ø 100 mm (giratorias)
Peso 24 kg • Carga 600 kg

Ref. 9305 (base plástico)

Dimensiones (L x A x H) 815 x 680 x 1.700 mm
Ruedas Nylon Ø 100 mm (giratorias)
Peso 24 kg • Carga 600 kg

Accesorios:

Ref. 9301 (balda) / 9302 (trasera)

Dimensiones (L x A x H) 810 x 670 x 700 / 1.340 x 680 mm
Peso 5 / 7 kg • Carga 60 / - kg



Ref. 9300-LA

Dimensiones (L x A x H) 800 x 700 x 1.520 mm
Ruedas Nylon Ø 100 mm (giratorias)
Peso 32 kg • Carga 600 kg



Ref. 5050

Dimensiones (L x A x H) 1.200 x 830 x 980 mm
Peso 49 kg • Carga 800 kg
Plegado altura 285 mm

Ref. 5051 (con ruedas)

Dimensiones (L x A x H) 1.200 x 830 x 1.150 mm
Ruedas Nylon Ø 125 (giratorias)
Peso 52 kg • Carga 800 kg



Ref. 9415 (80 lts) / 9445 (180 lts)

Dimensiones (L x A x H) 840 x 530 x 950 / 1.000 x 610 x 1.035 mm
Ruedas Goma Ø 100 / 125 mm (giratorias)
Peso 10 / 15 kg
Opcional monedero Ref. 20066



Ref. 6035 carro encajable

Dimensiones (L x A x H) 1.250 x 700 x 1.000 mm
Ruedas Goma Ø 160 mm (fijas y giratorias)
Peso 36 kg • Carga 600 kg
Cesto no incluido. Ref. 60-14, medidas 450 x 215 x 190 mm



Ref. 6037 carro encajable

Dimensiones (L x A x H) 920 x 500 x 1.000 mm
Ruedas Goma Ø 125 mm (giratorias)
Peso 35 kg • Carga 400 kg

Ref. 6038 carro encajable

Dimensiones (L x A x H) 900 x 750 x 1.000 mm
Ruedas Goma Ø 125 mm (giratorias)
Peso 34 kg • Carga 400 kg



Ref. 9320 (1.200 x 800 x 1.800 mm alto)

Ruedas Nylon Ø 125 mm (giratorias)
Peso 80 kg • Carga 1.000 kg
Carro para papel y cartón



Ref. 9330 (1.200 x 1.000 x 1.800 mm alto)

Ruedas Nylon Ø 125 mm (giratorias)
Peso 85 kg • Carga 1.000 kg
Carro para papel y cartón



Ref. 5057

Dimensiones (L x A x H) 835 x 625 x 740 mm
Ruedas Goma Ø 100 mm (giratorias)
Peso 14 kg • Carga 100 kg



11



Ref. 5052 (alto 1.020 mm. Útil)

Ref. 5056 (alto 850 mm. Útil)

Ref. 5053 (alto 640 mm. Útil)

Dimensiones (L x A) 1.200 x 800 mm
Peso 21 / 20 / 19 kg • Carga 800 kg
Se suministra sin palet

12



Ref. 9310

Dimensiones (L x A x H) 810 x 715 x 1.800 mm
Ruedas Nylon Ø 100 mm (giratorias)
Peso 90 kg • Carga 600 kg
Opcional balda Ref. 9301

13



Ref. 9310-G

Dimensiones (L x A x H) 1.200 x 800 x 1.800 mm
Ruedas Ø 125 mm (giratorias)
Opcional balda Ref. 9320-B



14

Ref. 5054

Dimensiones (L x A x H) 1.200 x 800 x 1.500 mm
Peso 33 kg • Carga 800 kg
Se suministra sin palet



15



Ref. 9446 (165 litros)

Dimensiones (L x A x H) 1.067 x 585 x 1.024 mm
Ruedas Ø 125 mm (giratorias)
Peso 12 kg • Carga 400 kg
Opcional monedero, Ref. 20066



16



Carro compra de plástico

Carros portaherramientas, bancos de trabajo y mesas rodantes



Cajones y puertas con cerraduras. Separación entre baldas 320 mm Balda plastificada. Capacidad 60 kg



1

Ref. 6075

Dimensiones (L x A x H) 850 x 600 x 920 mm
Ruedas Macizas Ø 160 mm (2 fijas y 2 con freno)
Peso 75 kg • Carga 300 kg



2

Ref. 6082

Dimensiones (L x A x H) 910 x 610 x 950 mm
Medidas interiores cajones (A x L x H) 350 x 580 x 100 mm
Ruedas Macizas Ø 150 mm (2 fijas y 2 con freno)
Peso 68 kg • Carga 500 kg



3

Ref. 6083

Dimensiones (L x A x H) 910 x 610 x 950 mm
Ruedas Macizas Ø 150 mm (2 fijas y 2 con freno)
Peso 50 kg • Carga 500 kg
Posee una balda interior regulable



4

Ref. 6084

Dimensiones (L x A x H) 910 x 610 x 950 mm
Ruedas Macizas Ø 150 mm (2 fijas y 2 con freno)
Peso 38 kg • Carga 500 kg



5

Ref. 6085

Dimensiones (L x A x H) 910 x 610 x 950 mm
Ruedas Macizas Ø 150 mm (2 fijas y 2 con freno)
Peso 30 kg • Carga 500 kg



6

Ref. 6086

Dimensiones (L x A x H) 910 x 610 x 950 mm
Ruedas Macizas Ø 150 mm (2 fijas y 2 con freno)
Peso 45 kg • Carga 500 kg
Con ojales para candado



7

Ref. 9100

Dimensiones (L x A x H) 600 x 400 x 850 mm
Ruedas Goma gris Ø 100 mm (giratorias)
Peso 17 kg • Carga 200 kg



8

Ref. 6008

Dimensiones (L x A x H) 760 x 485 x 910 mm
Ruedas Goma gris Ø 100 mm (giratorias)
Peso 18 kg • Carga 250 kg
Carro reparto correo



9

Ref. 6009

Dimensiones (L x A x H) 950 x 570 x 950 mm
Ruedas Goma gris Ø 100 mm (giratorias)
Peso 20 kg • Carga 200 kg
Cestillos desmontables



10

Ref. 6076

Dimensiones (L x A x H) 1.100 x 600 x 920 mm
Ruedas Macizas Ø 160 mm (con freno)
Peso 51 kg
Carga 200 kg

Ref. 6006

Dimensiones (L x A x H) 740 x 480 x 850 mm
Ruedas Goma gris Ø 100 mm (giratorias)
Peso 16 kg • Carga 250 kg



11

Ref. 6090

Dimensiones (L x A x H) 1.195 x 470 x 1.120 mm
Ruedas Goma gris Ø 125 mm (2 fijas y 2 giratorias)
Peso 35 kg • Carga 200 kg
Baldas de 1.000 x 425 mm
Opcional portalápices, Ref. 20078 y portapedidos, Ref. 60-19



12

Ref. 9208 (banco) / 9232 (cajón)

Dimensiones (L x A x H) Banco de trabajo básico 1.500 x 800 x 900 mm
Cajón Ref. 9232 Medidas 624 x 450 x 118 mm
Peso 70 / 2 kg
Se suministra sin cajones



13

Ref. 6087

Dimensiones (L x A x H) 1.190 x 650 x 1.025 mm
Ruedas Goma Ø 160 mm (2 fijas y 2 giratorias)
Peso 37 kg • Carga 300 kg
Balda regulable



14

Ref. 6080 pupitre

Dimensiones (L x A x H) 500 x 500 x 1.100 / 1.270 mm
Ruedas Goma gris Ø 80 mm (2 con freno y 2 giratorias)
Peso 39 kg
Carga 200 kg



15

Ref. 9201 (bandeja superior lisa y dos con fondo)

Ref. 9200 (tres bandejas con fondo)

Ref. 9202 (dos bandejas con fondo)

Dimensiones (L x A x H) 800 x 500 x 930 mm
Ruedas Gomas Ø 150 mm (2 fijas y 2 con freno)
Peso 44 kg • Carga 350 kg



16

Ref. 9201



Ref. 9200



Ref. 9202

Ref. 6012 carro plástico

Dimensiones (L x A x H) 810 x 410 x 935 mm
Ruedas Goma gris Ø 100 mm (giratorias)
Peso 9 kg
Carga 135 kg



17



Ref. 6007

En aluminio, muy ligera y plegable
Dimensiones (L x A x H)
 800 x 420 x 725 mm
 Dimensión plegada 500 x 420 x 235 mm
Ruedas Macizas Ø 100 mm (2 fijas y 2 giratorias)
Peso 8 kg • **Carga** 150 kg



Ref. 2097

En aluminio, totalmente plegable
Dimensiones (L x A x H)
 380 x 420 x 1.090 mm
Ruedas Macizas Ø 150 mm (fijas)
Peso 7 kg • **Carga** 150 kg



Ref. 6003

4 posiciones: Mesa altura 850 mm, camilla, carro y plataforma
Dimensiones (L x A x H)
 800 x 570 x 1.000 mm
Ruedas Goma Ø 150 mm (con freno)
Peso 18 kg • **Carga** 200 kg

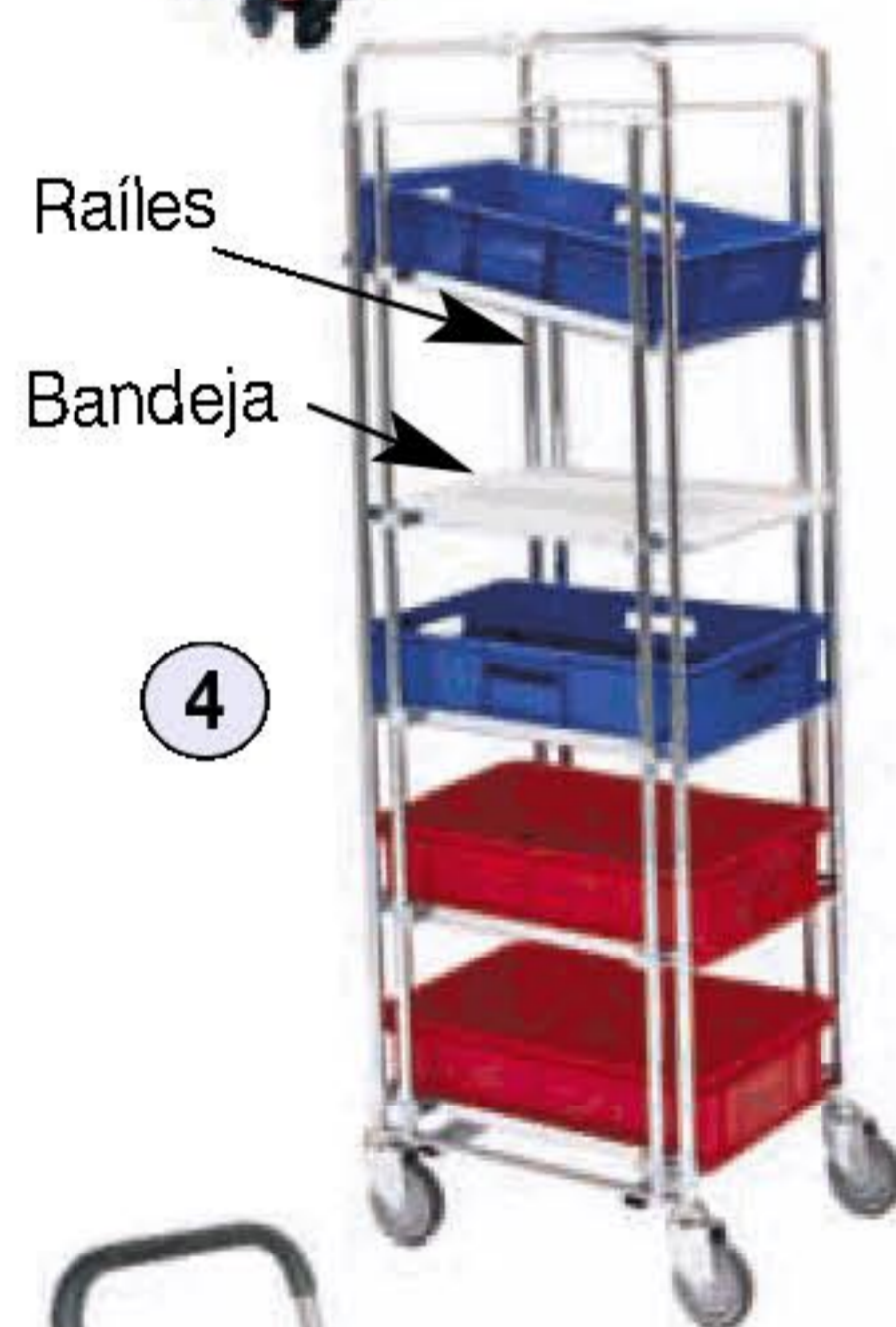

Ref. 4016

Dimensiones (L x A x H)
 585 x 470 x 1.880 mm
Ruedas Goma Ø 125 mm (giratorias)
Peso 30 kg • **Carga** 300 kg
 Para cajas de 600 x 400 mm (no incluidas)
 Bandejas y raíles a elección, máximo 7 niveles
 Indicar en el pedido



Ref. 6005

Dimensiones (L x A x H)
 730 x 470 x 820 mm
Ruedas Macizas Ø 100 mm (2 fijas y 2 giratorias)
Peso 11 kg • **Carga** 150 kg



Ref. 6089

Dimensiones (L x A x H)
 660 x 365 x 1.090 mm
Ruedas Goma gris Ø 100 mm (giratorias)
Peso 12 kg • **Carga** 45 kg



Ref. 10135

Dimensiones (L x A x H) 550 x 410 x 1.070 mm
Ruedas Goma Ø 100 mm (giratorias)
Peso 30 kg • **Carga** 150 kg
 Ángulo de inclinación de 0 a 40°
 Elevación de 720 a 1.070 mm



Ref. 6004

Dimensiones (L x A x H) 890 x 470 x 1.030 mm
Ruedas Goma gris Ø 175 mm (fijas) Ø 100 mm (giratorias)
Peso 10 kg • **Carga** 40 kg
 Caja incluida. Medidas base 500 x 350 mm
 Altura segundo estante 580 mm

Ref. 6002 camilla taller

Dimensiones (L x A x H)
 930 x 440 x 105 mm
Ruedas Goma Ø 60 mm (giratorias)
Peso 7 kg • **Carga** 200 kg

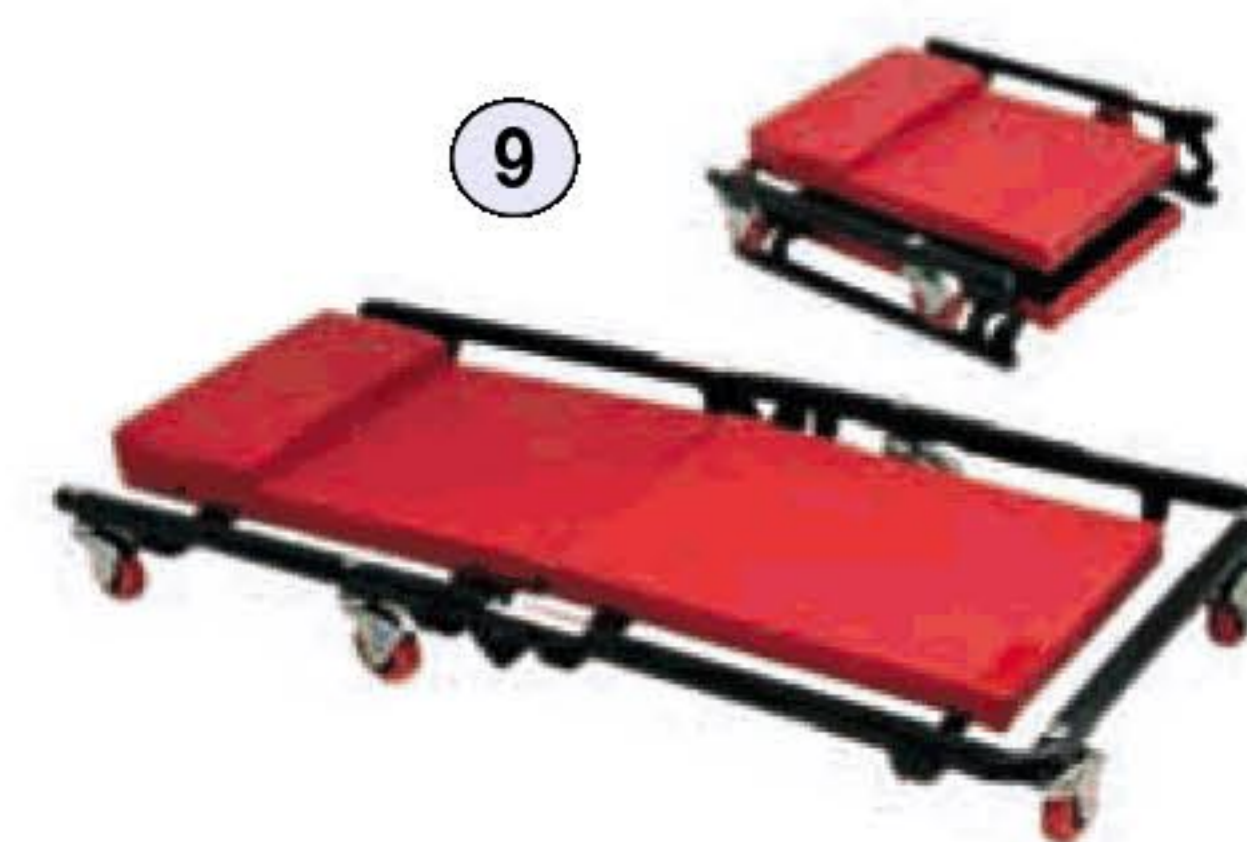

Ref. 2131 carro para la sal

Dimensiones (L x A x H)
 1.000 x 530 x 900 mm
Ruedas Neumáticas Ø 300 mm
Peso 12 kg • **Capacidad** 22 lts



Ref. 4014

Dimensiones (L x A x H)
 665 x 880 x 1.100 mm
Ruedas Goma gris Ø 125 mm (giratorias)
Peso 50 kg • **Carga** 200 kg
 Cajas no incluidas de 600 x 400 x 170 mm



Ref. 7085 (impinchable) / 7185 (neumática)

Dimensiones (L x A x H)
 840 x 880 x 1.350 mm
Ruedas Ø 350 / Ø 400 mm
Peso 25 kg • **Carga** 300 kg

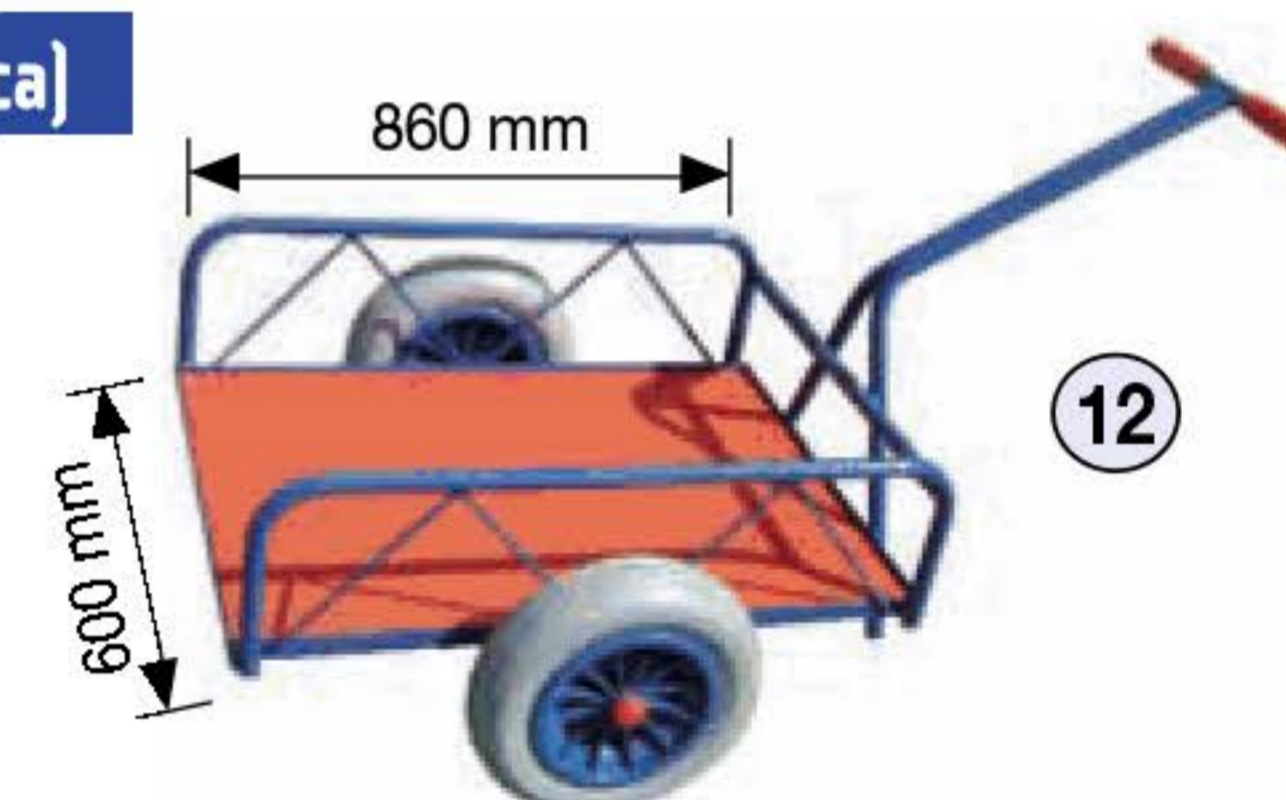

Ref. 6039

Carro regulable en altura, en función del peso
Dimensiones (L x A x H)
 980 x 525 x 1.030 mm
Ruedas Goma gris Ø 125 mm (giratorias)
Peso 32 kg • **Carga** 100 kg



Ref. 2010 carro para sillas

Dimensiones (L x A x H)
 380 x 440 x 1.320 mm
Ruedas Goma Ø 200 mm (fijas)
Peso 8 kg • **Carga** 75 kg



Ref. 2110 carro para neumáticos

Para ruedas de Ø 400 a 800 mm
Dimensiones (L x A x H)
 840 x 650 x 1.490 mm
Ruedas Impinchables Ø 260 mm (fijas)
Peso 18 kg • **Carga** 200 kg



Ref. 4015

Dimensiones (L x A x H)
 950 x 420 x 1.250 mm
Ruedas Goma gris Ø 100 mm (giratorias)
Peso 35 kg • **Carga** 150 kg
 Incluidas 21 cubetas de 420 x 260 x 105 mm



Fabricación de casetas hasta 30 m²



Ref. 11020 (baldas con rejillas)

Dimensiones (A x F x H)

900 x 600 x 2.100 mm

Acabado Galvanizado

Cubeta de retención de 210 lts

Ref. 11021 (baldas con cubeta)

Dimensiones (A x F x H)

900 x 600 x 2.100 mm

Acabado Galvanizado

Cubeta de retención de 210 lts

Ref. 14008 (595 x 600 x 2.055 mm)

Ref. 14010 (1.200 x 600 x 1.950 mm)

Armarios ignífugos

Resisten al fuego 90 minutos

Cierre automático a partir de 50°

Carga 80 kg por balda

Acabado Pintado

Certificado EN 14470-1



Ref. 14008

Ref. 14010

Ref. 3094

Caseta para 8 botellas de soldar, con cerradura y sin suelo

Dimensiones (A x F x H)

1.250 x 850 x 1.850 mm

Acabado Pintado

Se suministra montada



9

Ref. 14031

Caseta para 14 botellas de soldar, con cerradura y sin suelo

Dimensiones (A x F x H)

1.300 x 800 x 2.165 mm

Acabado Galvanizado



10

Ref. 3052 (para 2 bidones de 200 lts o 3 de 50 lts)

Dimensiones (A x F x H)

1.450 x 800 x 1.450 mm

Acabado Pintado

Cubeta de retención de 220 lts



3

Ref. 14018 (para 4 bidones de 200 lts)

Dimensiones (A x F x H)

1.420 x 1.410 x 1.610 mm

Acabado Galvanizado

Cubeta de retención de 215 lts y cerradura

Se suministra sin baldas



4

Ref. 14020 (2.100 x 1.140 x 2.170 mm)

Acabado Galvanizado

Altura base 225 mm

Cubeta de retención de 270 lts,

1 puerta de 1.300 mm

y rejilla de ventilación y cerradura

Se suministra sin baldas



5

Caseta para almacenaje de productos peligrosos

Ref. 14021 (3.005 x 2.170 x 2.300 mm)

Acabado Galvanizado

Altura base 225 mm

Cubeta de retención de 870 lts,

doble puerta de 1.800 mm

y rejilla de ventilación y cerradura

Se suministra sin baldas



6

Ref. 14022

Caseta para 4 depósitos de 1.000 lts

Dimensiones (A x F x H)

3.000 x 1.700 x 3.900 mm

Acabado Galvanizado

Cubeta de retención de 1.000 lts



7

Ref. 14023

Estantería para 4 depósitos de 1.000 lts

Dimensiones (A x F x H)

2.900 x 1.300 x 2.500 mm

Acabado Galvanizado

Ref. 14012 (500 x 500 x 1.000 mm)

Ref. 14003 (950 x 500 x 1.950 mm)

Armario para productos químicos

Carga 60 kg por balda

Acabado Pintado

Baldas con cubeta



Ref. 14012



Ref. 14003

Ref. 14001 (1.092 x 457 x 1.650 mm)

Ref. 14004 (1.092 x 457 x 1.120 mm)

Ref. 14006 (584 x 457 x 1.650 mm)

Ref. 14009 (790 x 790 x 1.650 mm)

Armarios de seguridad, resistencia al fuego 30 minutos

Baldas 2 / 1 / 3 / 2

Balda adicional, Ref. 14001-B

Carga 80 kg por balda

Acabado Pintado

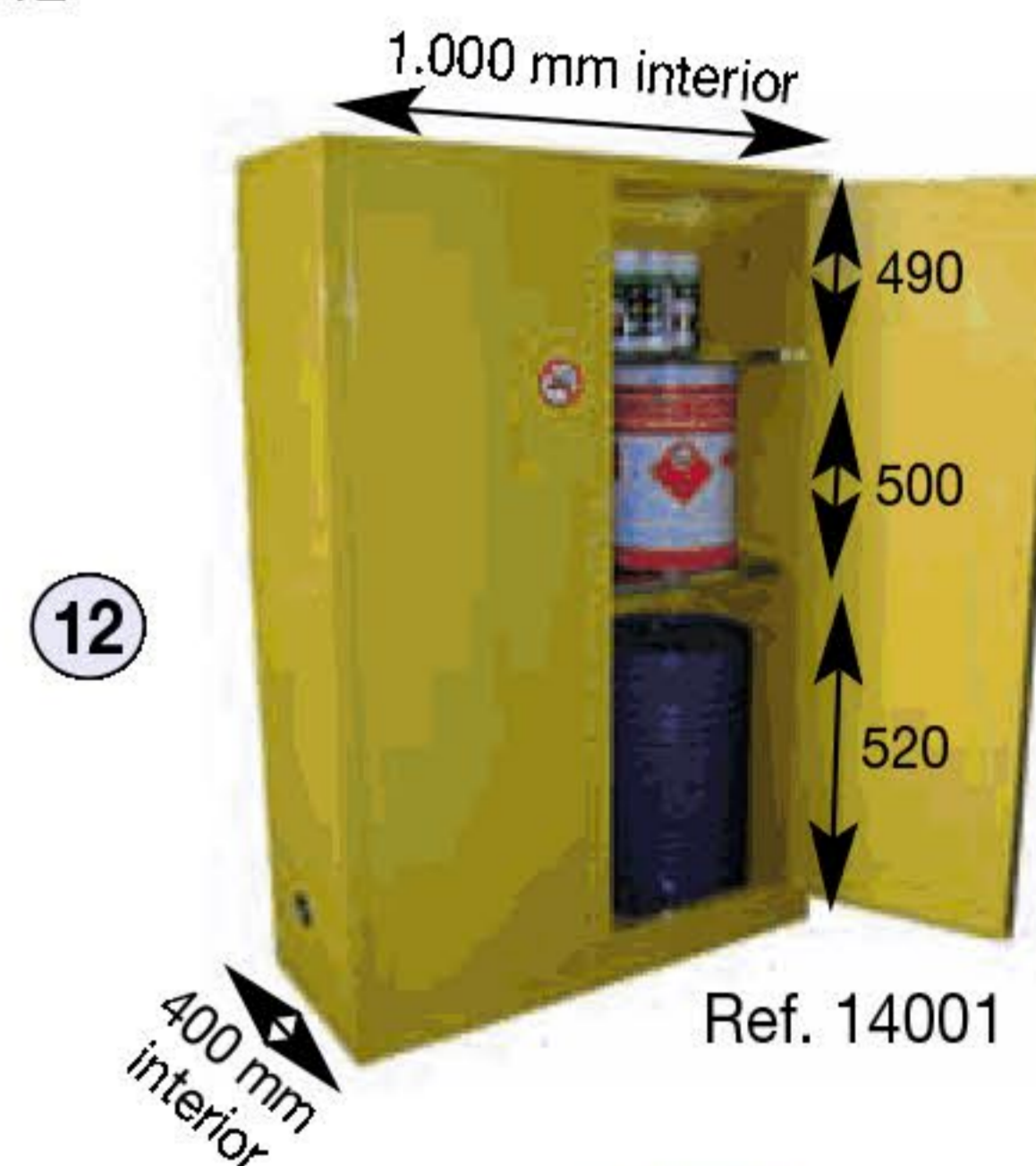

12

Ref. 14001

Ref. 14000 (430 x 430 x 610 mm)

Ref. 14002 (610 x 457 x 960 mm)

Armario de seguridad, resistencia al fuego 30 minutos

Carga 80 kg por balda

Acabado Pintado



13

Ref. 14032

Armario para 3 botellas de acetileno o 2 de propano

Dimensiones (A x F x H)

800 x 400 x 2.000 mm

Acabado Galvanizado



14

Cestones y contenedores de chapa y plástico



Ref. 5030

Dimensiones (L x A x H)
1.210 x 710 x 1.000 mm
Carga 600 kg
Ruedas Goma Ø 150 mm (2 fijas y 2 giratorias)
Peso 72 kg



Ref. 5034
Ref. 5035
Ref. 5036
Ref. 5037

Dimensiones mm (L x A x H) **Peso Kg**
Malla

800 x 500 x 400	26
1.000 x 800 x 500	39
1.200 x 800 x 500	43
1.200 x 1.000 x 500	49

Carga 2.000 kg



Ref. 5034A
Ref. 5035A
Ref. 5036A
Ref. 5037A

Dimensiones mm (L x A x H) **Peso Kg**
Malla

800 x 500 x 400	26
1.000 x 800 x 500	39
1.200 x 800 x 500	43
1.200 x 1.000 x 500	49

Carga 2.000 kg

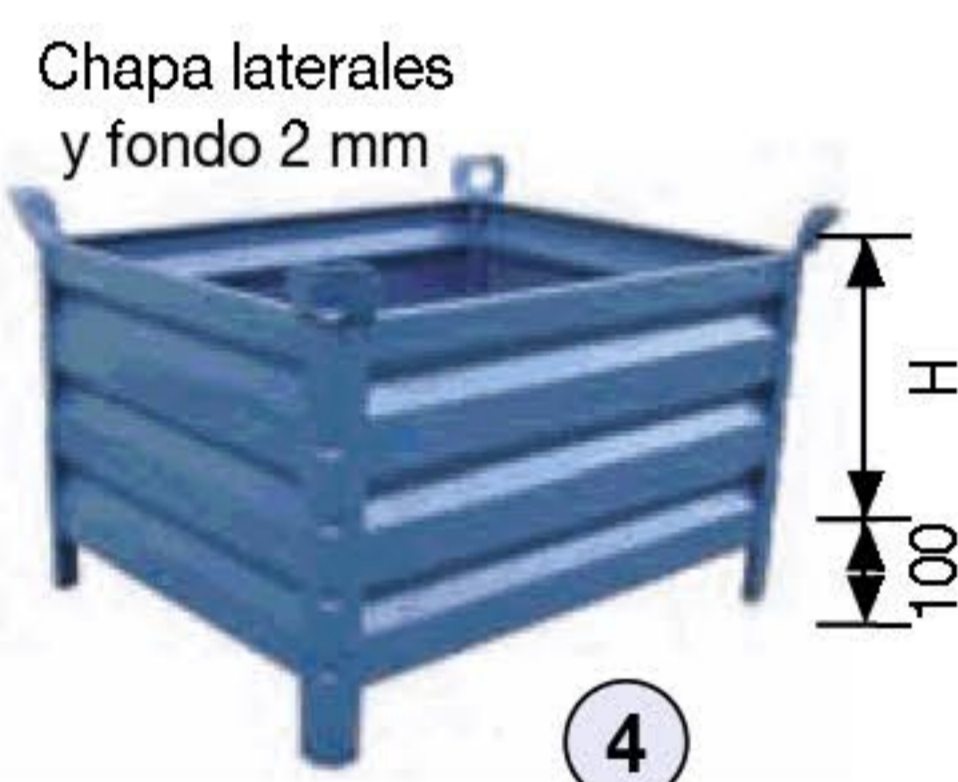

Ref. 5040
Ref. 5041
Ref. 5042
Ref. 5043

Dimensiones mm (L x A x H) **Peso Kg**
Chapa

800 x 500 x 400	29
1.000 x 800 x 500	49
1.200 x 800 x 500	54
1.200 x 1.000 x 500	61

Carga 2.000 kg



Ref. 5040A
Ref. 5041A
Ref. 5042A
Ref. 5043A

Dimensiones mm (L x A x H) **Peso Kg**
Chapa

800 x 500 x 400	29
1.000 x 800 x 500	49
1.200 x 800 x 500	54
1.200 x 1.000 x 500	61

Carga 2.000 kg



Ref. 4018

Dimensiones (L x A x H)
900 x 600 x 1.720 mm
Carga por balda 60 kg / total 600 kg
Ruedas Goma Ø 150 mm (2 fijas y 2 con freno)
Peso 52 kg



Ref. 5072 sin baldas / 5073 con baldas

Dimensiones (L x A x H)
1.200 x 700 x 1.790 mm
Baldas regulables. Con cerradura
Carga por balda 60 kg / total 600 kg
Ruedas Goma Ø 200 mm (2 fijas y 2 con freno)
Peso 160 kg



Ref. 4020 sin baldas / 4021 con baldas

Dimensiones (L x A x H)
1.240 x 700 x 1.790 mm
Carga por balda 60 kg / total 600 kg
Ruedas Goma Ø 200 mm (2 fijas y 2 con freno)
Peso 103 kg



Ref. 5027

Dimensiones (L x A x H)
1.190 x 650 x 1.025 mm
Carga 600 kg
Ruedas Goma Ø 160 mm (2 fijas y 2 giratorias)
Peso 60 kg

Ref. 4017

Dimensiones (L x A x H) 1.190 x 650 x 1.695 mm
Con 3 baldas regulables. Balda adicional Ref. 20079
Carga por balda 60 kg / total 600 kg
Ruedas Goma Ø 160 mm (2 fijas y 2 giratorias)
Peso 69 kg

Ref. 9321

Dimensiones (L x A x H)
1.200 x 800 x 1.800 mm
Carga por balda 60 kg / total 600 kg
Ruedas Nylon Ø 125 mm (giratorias)
Peso 85 kg

Ref. 5049 liso / 5046 enrejado

Dimensiones (L x A x H)
1.200 x 1.000 x 760 mm
Capacidad 610 lts
Peso 38 / 36 kg



Con ruedas Ref. 5049-R



Ref. 5045-R

Dimensiones (L x A x H)
1.000 x 640 x 760 mm
Capacidad 300 lts • **Peso** 30 kg
Ruedas Goma Ø 80 mm (giratorias)
Opcional sin ruedas Ref. 5045



Ref. 4023

Dimensiones (L x A x H)
1.110 x 450 x 1.815 mm
Carga 350 k
Ruedas Goma Ø 100 mm (2 fijas y 2 giratorias)
Peso 80 kg



Ref. 9819 (120 lts)

Cubo con pedal y ruedas
Dimensiones (L x A x H) 530 x 510 x 850 mm
Peso 7 kg
Ruedas Goma Ø 200 mm
Opcional tapas amarillo, azul, verde, rojo y negro



Ref. 9821 (120 lts) / 9822 (240 lts)

Dimensiones (L x A x H)
550 x 480 x 930 / 730 x 580 x 1.070 mm
Peso 10 / 16 kg
Ruedas Goma Ø 200 mm
Opcional colores azul, rojo, amarillo, negro, verde, marrón



Ref. 9823 (800 lts) / 9824 (1.000 lts)

Dimensiones (L x A x H)
800 / 1.125 x 1.250 / 1.360 x 1.350 mm
Peso 70 / 78 kg
Ruedas Goma Ø 200 mm (2 con freno y 2 giratorias)
Opcional colores amarillo, azul, verde, marrón

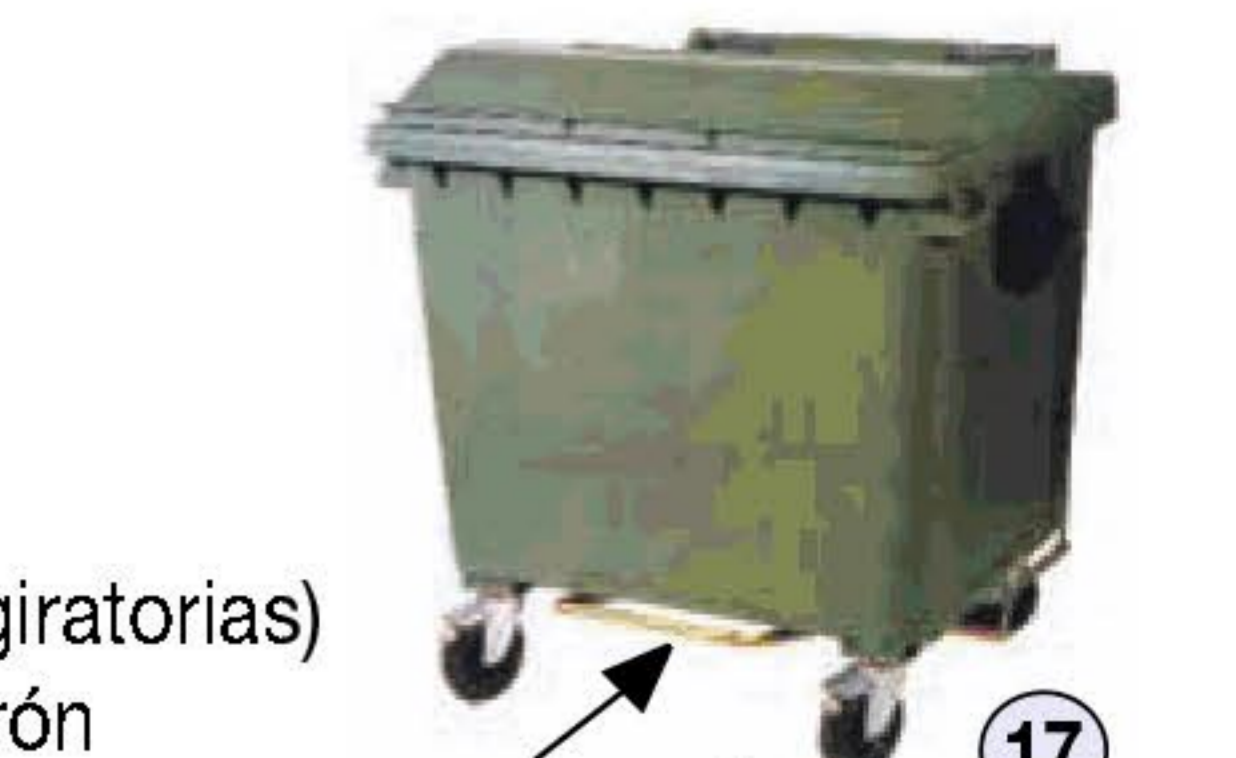

Ref. 9823-G

Dimensiones (L x A x H)
800 x 1.250 x 1.350 mm
Capacidad 300 lts • **Peso** 95 kg
Ruedas Goma Ø 200 mm (2 con freno y 2 giratorias)
Tapas de PVC color: amarillo, azul o verde



Fabricación a medida. Opcional en acero inoxidable y galvanizado
 Accesorios: Grifo de vaciado y rejilla Ref. 20062; Sirga de volteo Ref. 60-77

Ref. 12042 (útil)

Útil de 800 para contenedor Ref. 12043
 Carga 2.000 kg • Peso 60 kg

Ref. 12043 (contenedor)

Dimensiones (L x A x H)
 1.200 x 800 x 920 mm
 Carga 2.000 kg • 670 lts • Peso 100 kg

Ref. 12045 (contenedor)

Dimensiones (L x A x H)
 1.200 x 1.000 x 920 mm
 Carga 2.000 kg • 840 lts • Peso 110 kg

Ref. 12046 (útil)

Útil de 1.000 para contenedor Ref. 12045
 Carga 2.000 kg • Peso 80 kg



1

Ref. 12028 con ruedas / 12038 sin ruedas

Capacidad 520 lts
 Dimensiones (L x A x H)
 1.525 x 865 x 1.035 / 870 mm
 Carga 1.000 kg • Peso 115 / 101 kg
 Ruedas Nylon Ø 150 mm

Ref. 12027 con ruedas / 12037 sin ruedas

Capacidad 320 lts
 Dimensiones (L x A x H)
 1.235 x 840 x 930 / 750 mm
 Carga 800 kg • Peso 100 / 85 kg
 Ruedas Nylon Ø 125 mm

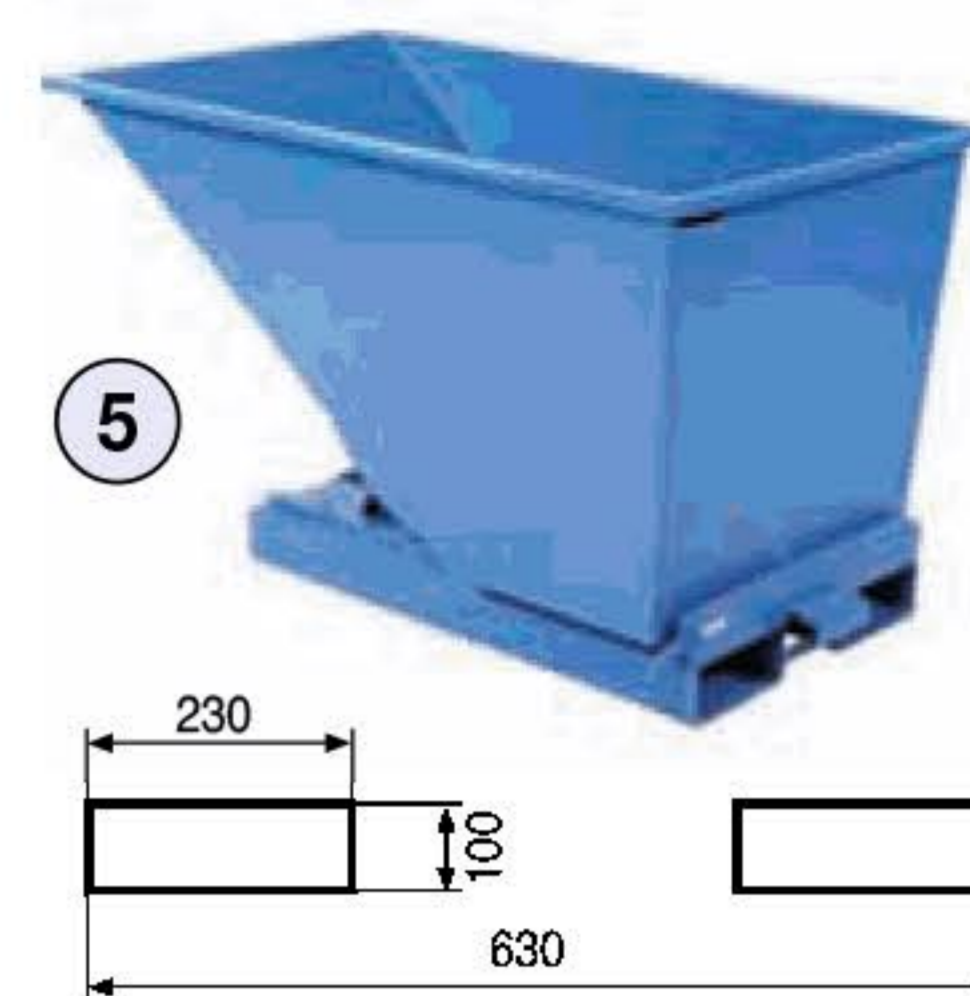

5

Ref. 12055 (capacidad 300 lts)

Dimensiones (L x A x H)
 1.250 x 800 x 465 mm
 Carga 800 kg
 Peso 70 kg
 Ruedas Goma azul
 Ø 160 mm (fijas)
 Ø 125 mm (giratorias)

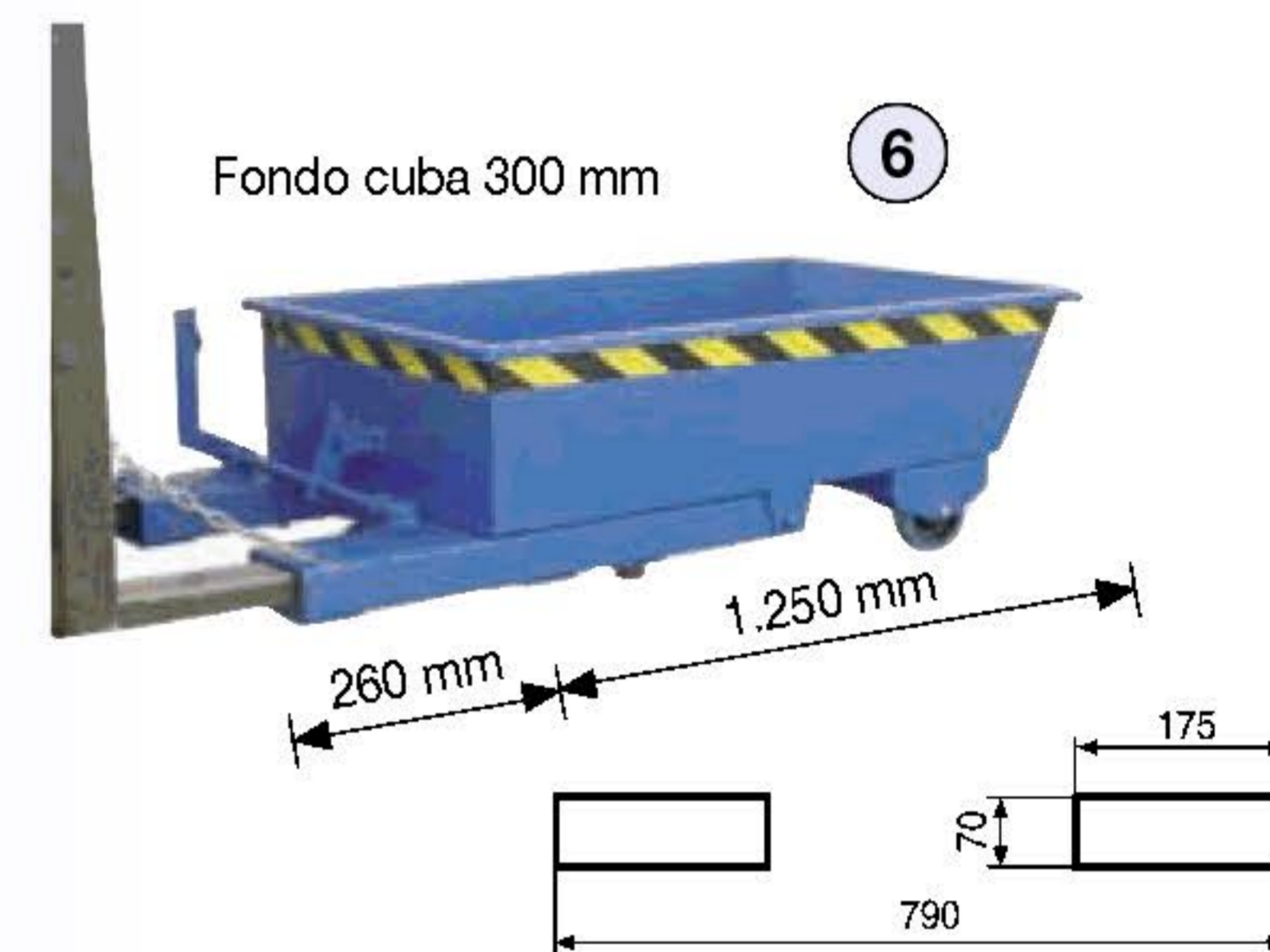

6

Ref. 12047 (chapa) / Ref. 12048 (malla)

Dimensiones exteriores (L x A x H)
 1.350 x 1.000 x 1.470 mm
 Cuba: 1.200 x 800 x 1.200 mm
 Carga 2.000 / 500 kg • Peso 180 / 140 kg

Ref. 12049 (chapa)

Dimensiones exteriores (L x A x H)
 1.255 x 795 x 970 mm
 Cuba 1.050 x 620 x 755 mm
 Carga 1.000 kg • Peso 104 kg



2

Ref. 12057 pala cargadora granel

Capacidad 750 lts
 Dimensiones (L x A x H)
 1.840 x 1.200 x 550 mm
 Carga 1.500 kg
 Peso 90 kg

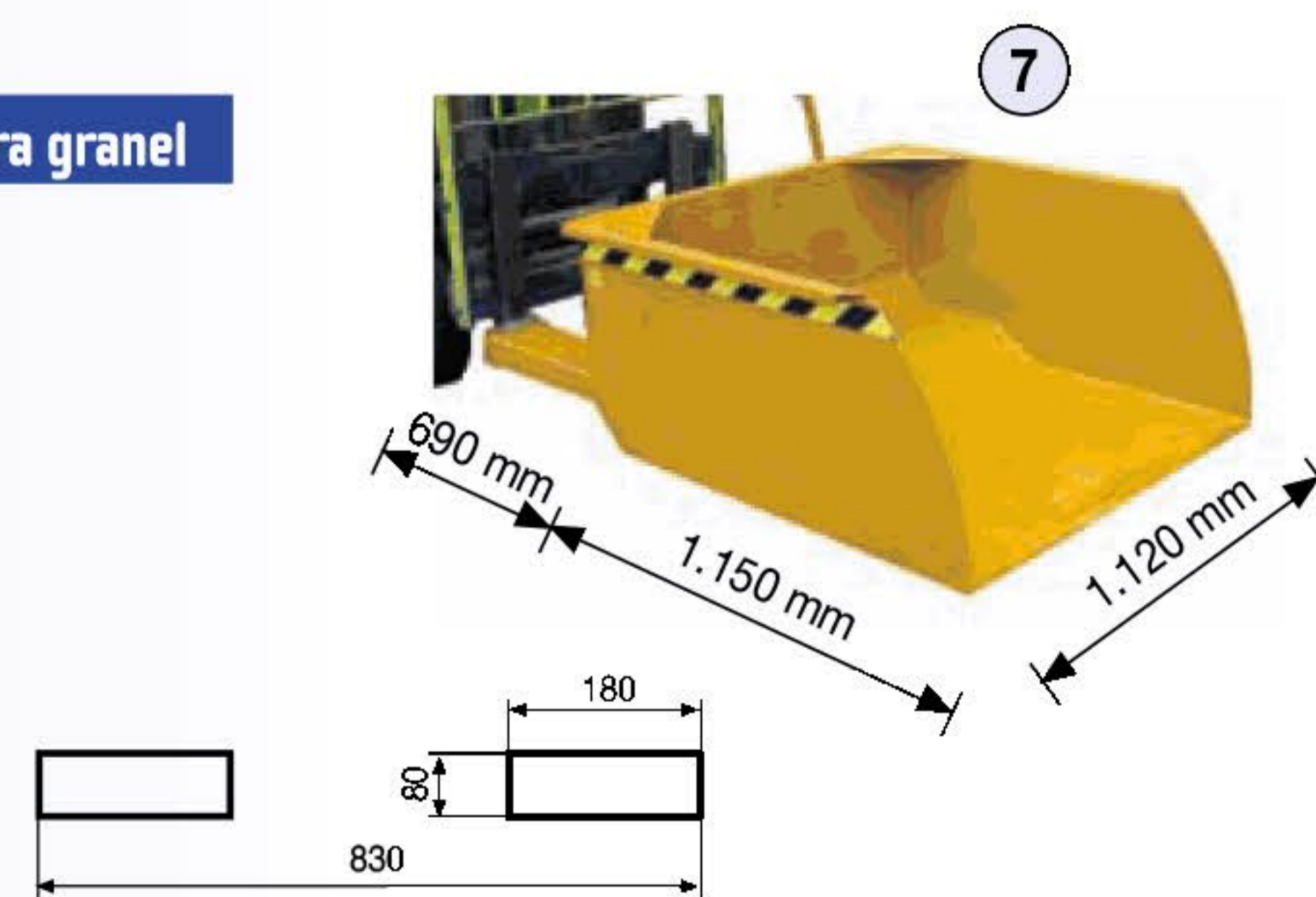

7

Opcional
 medias tapas
 Ref. 20059

Ref. 12061 (capacidad 300 lts)

Dimensiones exteriores (L x A x H)
 1.200 x 820 x 985 mm
 Cuba: 1.025 x 545 x 625 mm
 Carga 500 kg • Peso 63 kg
 Ruedas Impinchables Ø 260 mm (fijas)
 Ø 125 mm (giratorias)
 Volteo manual



3

Tolva opcional
 con grifo
 de vaciado
 y rejilla
 Ref. 12061-GR

Ref. 12029 (cubeta de polietileno)

Capacidad 750 lts
 Dimensiones (L x A x H)
 1.800 x 940 x 920 mm
 Carga 450 kg
 Peso 75 kg
 Ruedas Nylon Ø 200 mm (fijas)
 Ø 100 mm (giratorias)

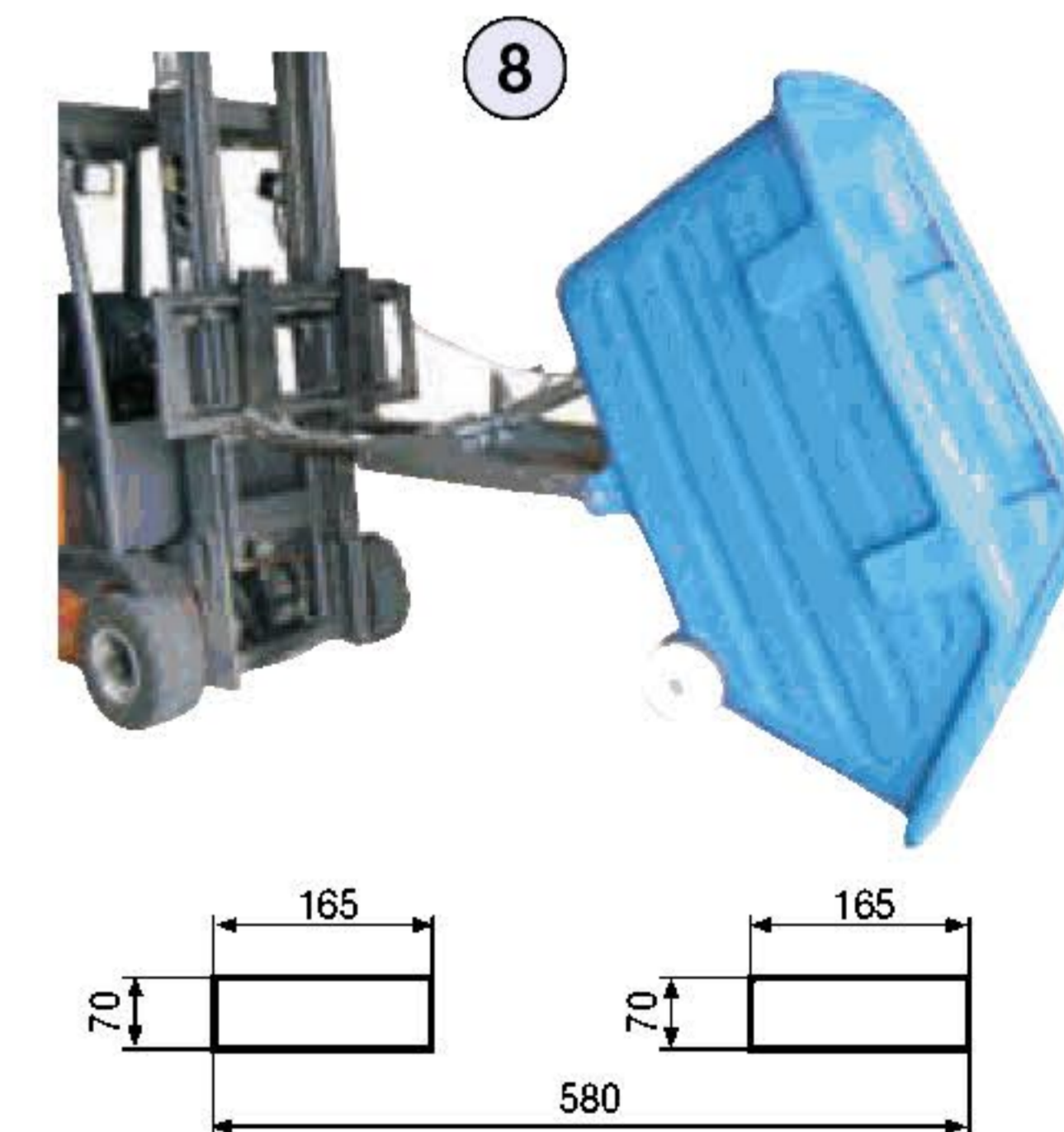

8

Ref. 12030 con ruedas / 12040 sin ruedas

Capacidad 610 lts • Dimensiones (L x A x H)
 1.545 x 1.000 x 1.080 / 885 mm
 Carga 1.500 kg • Peso 130 / 110 kg
 Ruedas Poliuretano Ø 150 mm (2 fijas y 2 giratorias)

Ref. 12031 con ruedas / 12041 sin ruedas

Capacidad 1.100 lts • Dimensiones (L x A x H)
 1.860 x 1.250 x 1.245 / 1.045 mm
 Carga 2.000 kg • Peso 175 / 155 kg
 Ruedas Poliuretano Ø 150 mm (2 fijas y 2 giratorias)

Ref. 12026 con ruedas / 12036 sin ruedas

Capacidad 1.500 lts • Dimensiones (L x A x H)
 1.860 x 1.600 x 1.245 / 1.045 mm
 Carga 2.000 kg • Peso 210 / 200 kg
 Ruedas Poliuretano Ø 150 mm (2 fijas y 2 giratorias)



4

Accesorio opcional
 cilindro hidráulico
 Ref. 20072

Opcional
 medias tapas
 Ref. 20058

Ref. 12030 y 12031
 con ruedas

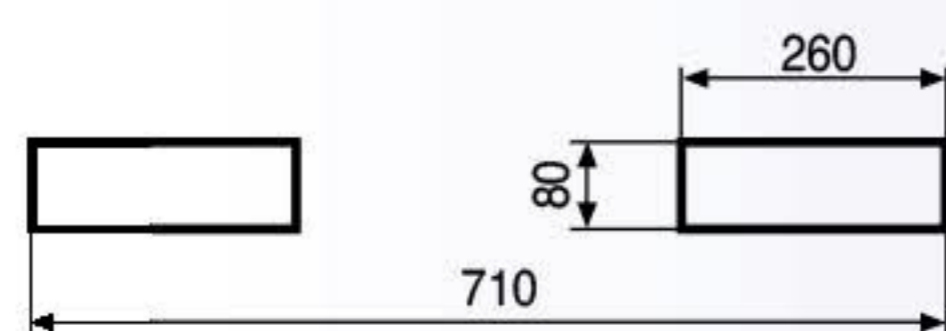

Ref. 12058 pala quitanieves y productos a granel

Dimensiones (L x A x H)
 2.000 x 500 mm
 Peso 170 kg

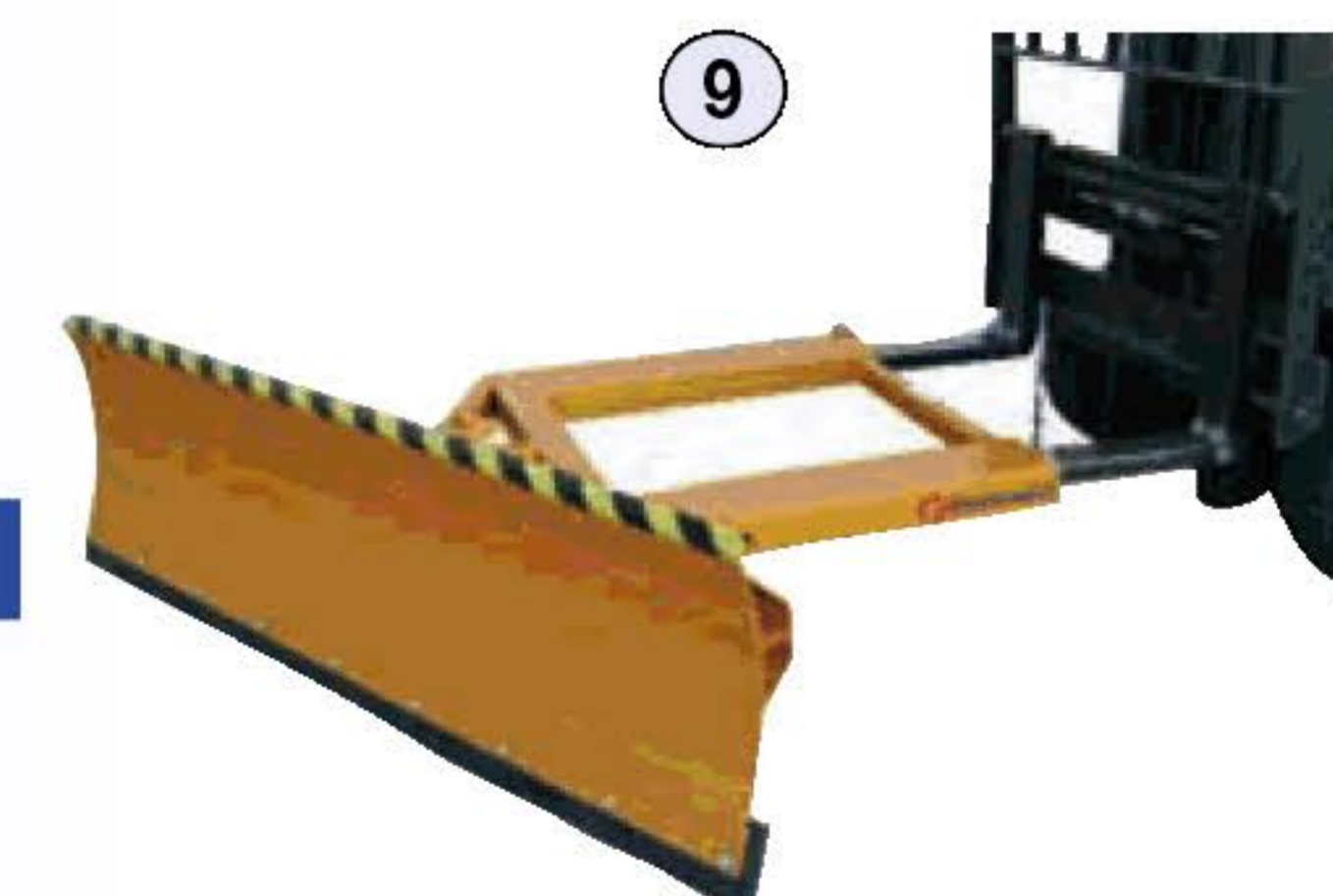

9

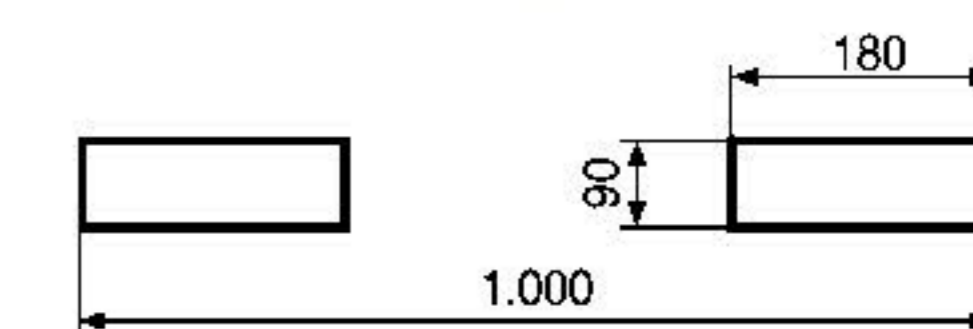

ecosun[®] Contenedores para proteger el medio ambiente en polietileno



1



Ref. 3062 (para 4 bidones de 200 lts)

Dimensiones (L x A x H)

2.500 x 650 x 300 mm

Peso 36 kg

Capacidad 250 lts • Carga 1.350 kg

2



Con ruedas
Ref. 3099-R

Ref. 3099

Dimensiones (L x A x H)

1.240 x 840 x 910 mm

Peso 25 kg • Capacidad 350 lts

Tapa incluida.

Colores: amarillo o rojo

Ref. 3090 (cubeta para 8 bidones de 200 lts)

Ref. 3091 (rampa)

Dimensiones (L x A x H)

2.540 x 1.350 x 150 mm

Peso 63 / 14 kg

Capacidad 294 lts • Carga 3.600 / 450 kg

Piezas unión de cubetas, Ref. 3092

3



4



Ref. 3060 (274 lts) / 3060-P (164 lts)

Para 4 bidones de 200 lts

Dimensiones (L x A x H)

1.240 x 1.240 x 347 / 1.350 x 1.330 x 150 mm

Peso 41 / 33 kg

Carga 1.600 / 2.700 kg

5



Ref. 3061 (220 lts) / 3064 (87 lts)

Para 2 bidones de 200 lts

Dimensiones (L x A x H)

1.260 x 830 x 390 / 1.350 x 720 x 150 mm

Peso 28 / 14 kg

Carga 900 / 1.080 kg

6



Ref. 3076 (1 bidón de 200 lts) / 3077 (1 bidón de 60 lts)

Dimensiones (A x H)

Exterior Ø 860 x 180, interior 685 mm /

Exterior Ø 540 x 190, interior 390 mm

Peso 6 / 2 kg

Capacidad 75 / 29 lts • Carga 250 kg

7



Ref. 3065 carro volteador de bidones

Para bidones de 200 lts

Dimensiones (L x A x H) 1.750 x 810 x 685 mm

Peso 37 kg

Capacidad 300 lts • Carga 270 kg

Con tapón de vaciado y depósito colector

8



Ref. 3082 (cubeta)

Dimensiones (L x A x H)

630 x 550 x 80 mm

Peso 3 kg

Capacidad 9,5 lts • Carga 18 kg

9



Ref. 3073

Dimensiones (L x A x H)

1.620 x 740 x 1.112 mm

Peso 54 kg • Capacidad 210 lts

Ref. 3213 (500 lts) / 3214 (1.200 lts)

Tanques doble pared para aceites usados

Dimensiones (L x A x H)

Ø 980 / 1.400 x 1.310 / 1.510 mm

Peso 60 / 80 kg

Carga 500 / 1.200 kg



Indicador de nivel

10

Ref. 3074 (para 1 bidón de 200 lts)

Dimensiones (Ø x H) 980 x 230 mm

Peso 12 kg

Capacidad 35 lts

Carga 270 kg

11



Ref. 3170 (2 bidones)

Dimensiones (L x A x H) 1.370 x 1.335 x 630 mm

Peso 54 kg

Capacidad 370 lts • Carga 1.360 kg

Ref. 3171

Ref. 3170

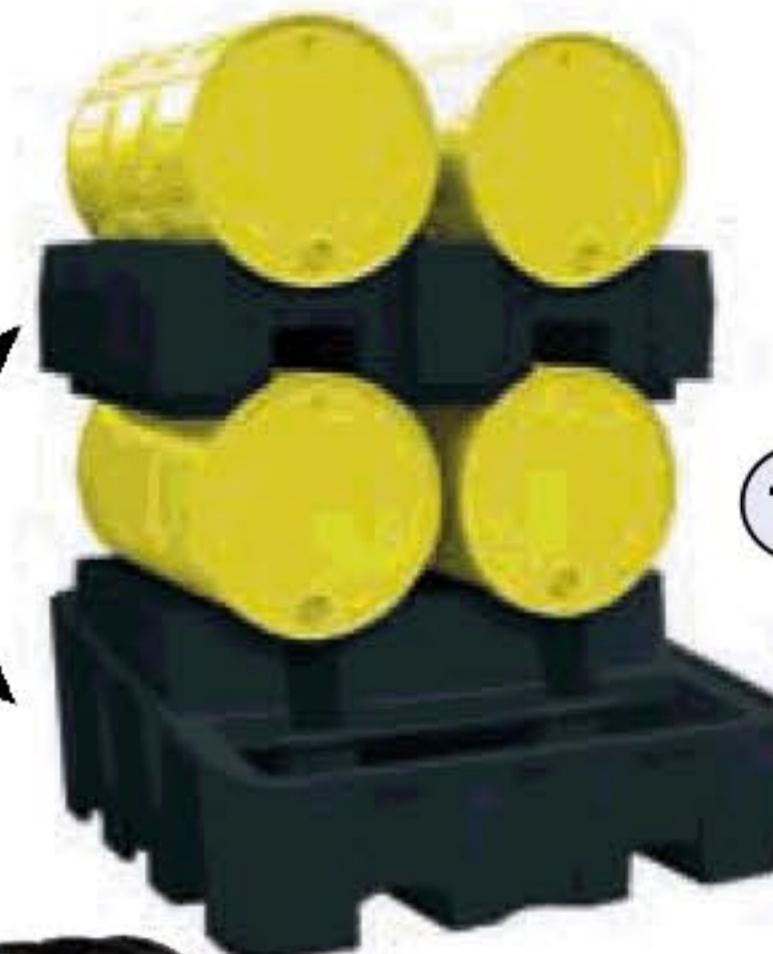

Ref. 3070-5 (1 bidón)

Dimensiones (L x A x H) 1.350 x 790 x 820 mm

Peso 43 kg

Capacidad 250 lts • Carga 725 kg

Ref. 3171 (2 bidones)

Dimensiones (L x A x H) 1.370 x 940 x 390 mm

Peso 25 kg • Carga 1.080 kg

Portajarras
Ref. 3072

13

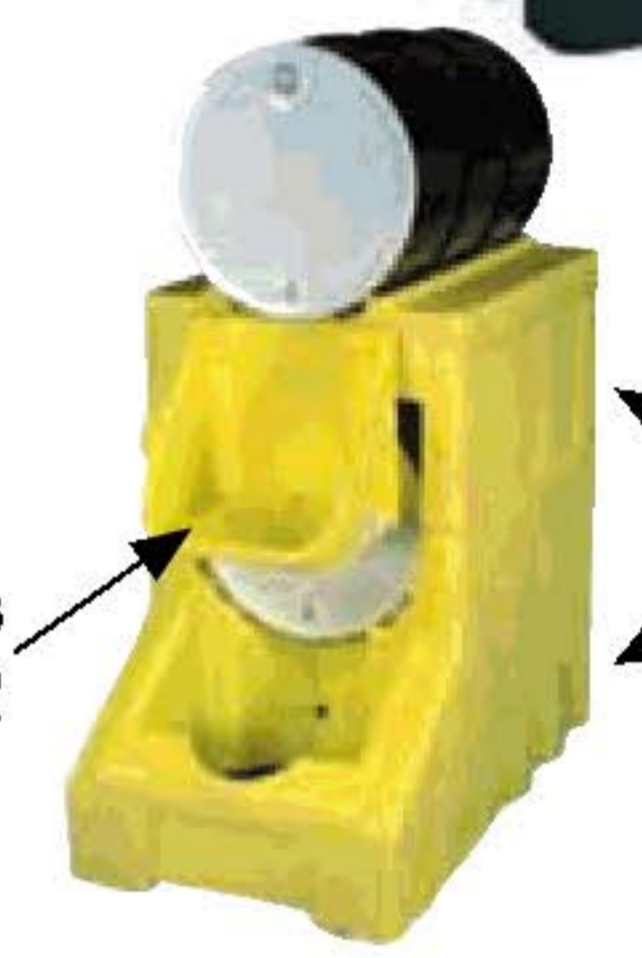

Ref. 3071-

Ref. 3070-

Ref. 3071-5 (1 bidón)

Dimensiones (L x A x H) 1.040 x 790 x 510 mm

Peso 22 kg • Carga 360 kg

Ref. 3063 (para 1 depósito de 1.000 lts)

Dimensiones (L x A x H)

1.240 x 1.240 x 1.006 mm

Peso 76 kg

Capacidad 1.016 lts • Carga 2.200 kg



14



Ref. 3086 (para 2 depósitos de 1.000 lts)

Dimensiones (L x A x H)

2.480 x 1.285 x 500 mm

Peso 80 kg

Capacidad 1.140 lts • Carga 2.500 kg

15



Ref. 3078-P

Dimensiones (L x A x H)

900 x 700 x 235 mm

Peso 9 kg

Capacidad 75 lts • Carga 500 kg

16



Ref. 3078

Dimensiones (L x A x H)

1.380 x 980 x 220 mm

Peso 13 kg

Capacidad 150 lts • Carga 500 kg

17



Ref. 3196-C cubrebidones de 220 lts

Dimensiones (Ø x H) 800 x 1.200 mm

Peso 13 kg

Capacidad 220 lts

Carga 500 kg

Boca de carga Ø 180 mm

Detalle



18

VEA MEDIAS EN NUESTRA WEB



ALUMINIO
Con plataforma
De elevación
manual o a batería

Opcional
elevación
a batería



ALUMINIO
Opcional con palanca
de desbloqueo
y movimiento



ALUMINIO



ACERO

Especiales



25

PÓRTICOS DE ALUMINIO PLEGABLES
Carga desde 250 hasta 2.000 kg



26

**CARRO
CON ALTURA REGULABLE**
en función de la carga



27

CARRO CON TRASLACIÓN AUTOMÁTICA
Carga 80 kg



28

TRANSPALETAS PARA BOBINAS



29

CARRO PORTA HERRAMIENTAS



MONTACARGAS
Indicar capacidad, elevación
y medidas de la plataforma necesarias

33



34

BALANCÍN



35

TABURETES INDUSTRIALES
Con y sin ruedas



36

**ARCÓN DE ACERO
CON PORTAHERRAMIENTAS**



37

**MESA MANUAL
CON BASE GIRATORIA
Y RODILLOS**



38

ARCONES DE ALUMINIO



39

**CUBETAS MODULARES
PARA RESIDUOS**



30

**MESA ELÉCTRICA
DE TIJERAS GEMELAS**



31

**MESA ELEVADORA
CON TRASLACIÓN**



32

ARCOS DE PROTECCIÓN



40

**CUBETA GALVANIZADA
Con rejilla tranex.
A medida**

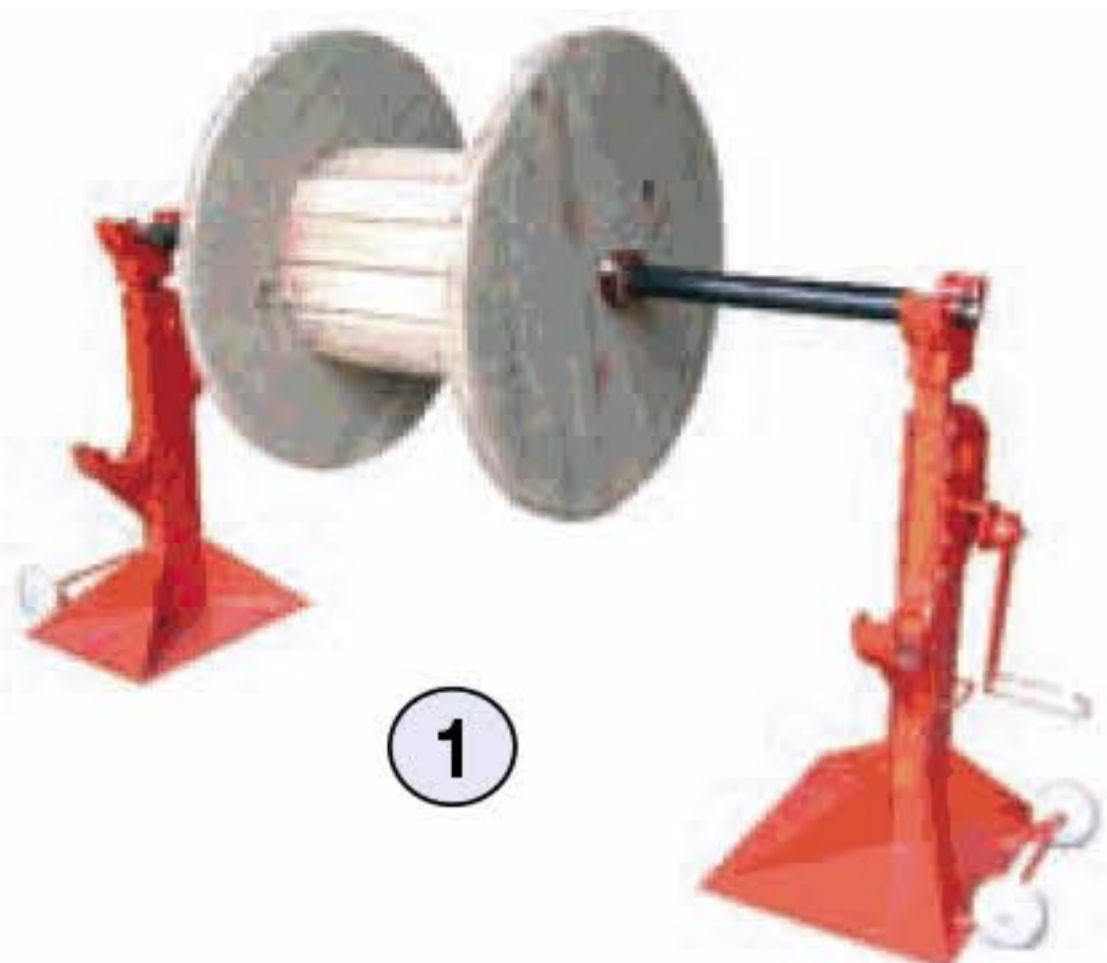

Ref. 12095 (5.000 kg) / 12096 (10.000 kg)

Pareja de gatos
 Ø Bobina (mínimo a máximo) 400 a 2.400 mm
 Ancho bobina (máximo) 1.200 mm
 Peso 54 / 68 kg por unidad
 Ref. 12093, barra 1.600 mm, carga 5.000 kg
 Ref. 12094, barra 1.600 mm, carga 10.000 kg

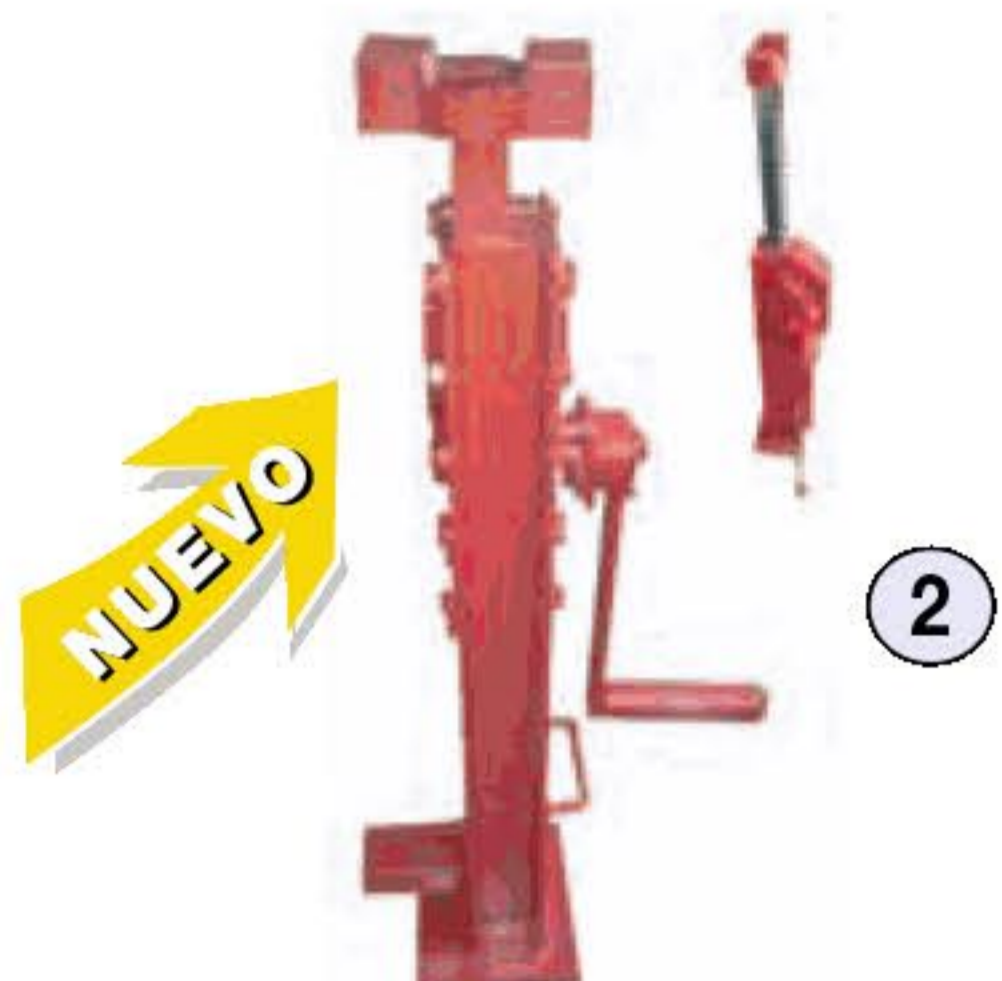

Ref. 12100 (5.000 kg)

Gato cremallera
 Altura plegado 685 mm., elevado 1.010 mm
 Altura uña plegada 45 mm.; elevada 370 mm
 Peso 30 kg

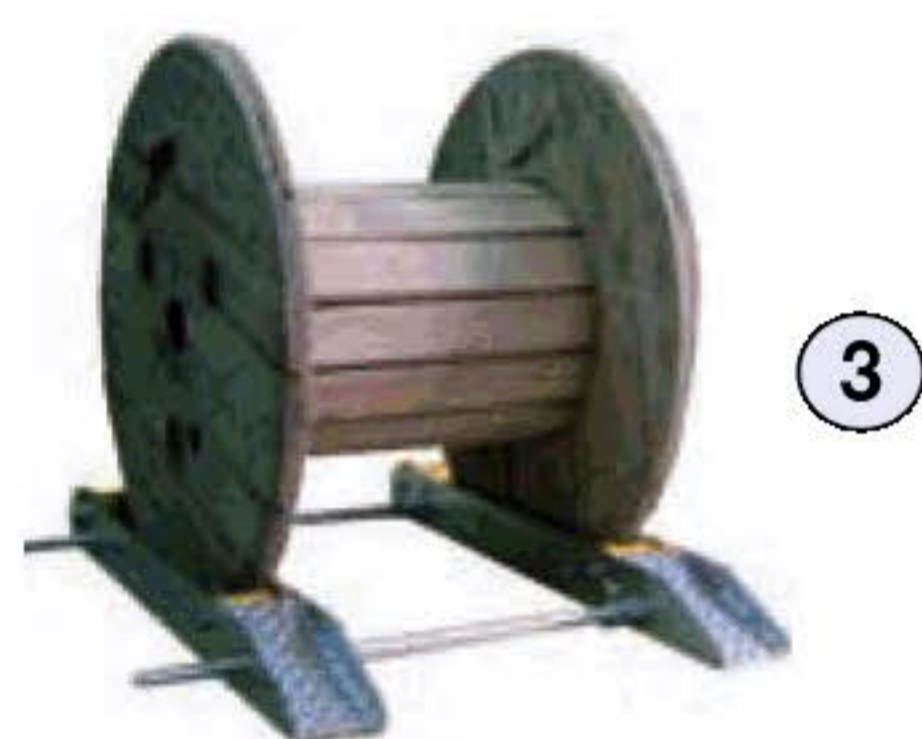

Ref. 12091

Capacidad 3.000 kg
 Ø Bobina (mínimo a máximo) 500 a 1.650 mm
 Ancho bobina (máximo) 950 mm
 Peso 38 kg

Pareja de patines

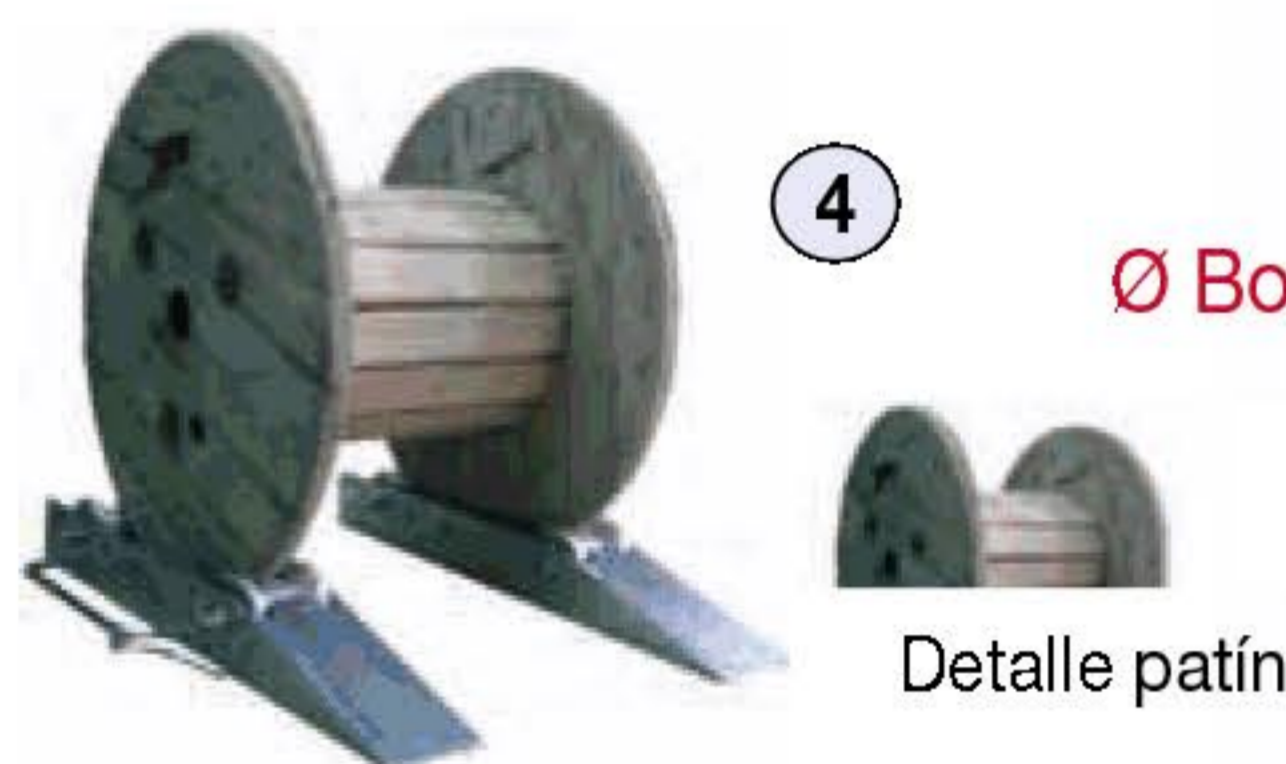

Ref. 12097

Capacidad 1.000 kg
 Ø Bobina (mínimo a máximo) 400 a 1.200 mm
 Ancho bobina (máximo) 1.200 mm
 Peso 16 kg

Pareja de patines

Detalle patín

Ref. 12107

Capacidad 60 kg
 Ø Bobina (mínimo a máximo) 100 a 400 mm
 Ancho bobina (máximo) 400 mm
 Peso 8 kg

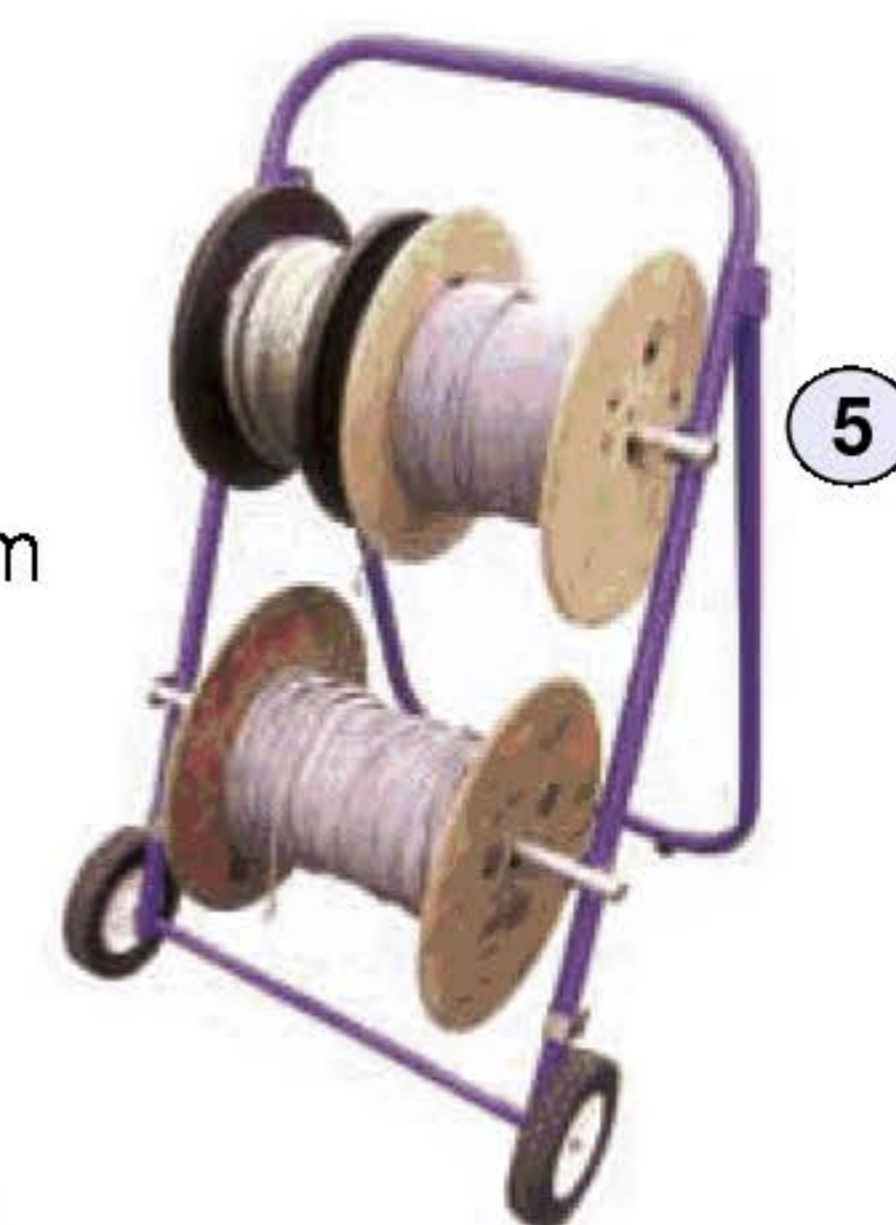

NUEVO

Ref. 12120

Carro para alcantarillas
 Capacidad 110 kg
 Peso 18 kg

6



Accesorio alargador ruedas
 Ref. 12120-A



Accesorio cadenas
 Ref. 12120-C

Ref. 12136

Palanca para alcantarillas
 Capacidad 40 kg
 Peso 5 kg

€ ↓

7



Carros de reparto publicidad



Ref. 110

Ref. 110-4R

Ref. 110 / 110-4R

Dimensiones (H x A x F)
 930 x 450 x 380 mm
 Pala (A x P) 315 x 185 mm
 Ruedas Goma negra Ø 150 mm
 Peso 5 kg • Carga 100 kg

Ref. 140 / 140-4R

Dimensiones (H x A x F)
 950 x 570 x 420 mm
 Pala (A x P) 400 x 310 mm
 Ruedas Goma Ø 200 y 150 mm
 Peso 6 kg • Carga 150 kg



Ref. 140

Ref. 140-4R

Ref. 310

Bolsa azul o roja para Ref. 131 y 131/4R
 Dimensiones (H x A x F)
 740 x 440 x 340 mm

Ref. 410

Bolsa azul o roja para Ref. 140 y 140-4R
 Dimensiones 600 x 400 x 300 mm

Ref. 210

Bolsa azul o roja para Ref. 110 y 110-4R
 Dimensiones 500 x 310 x 180 mm

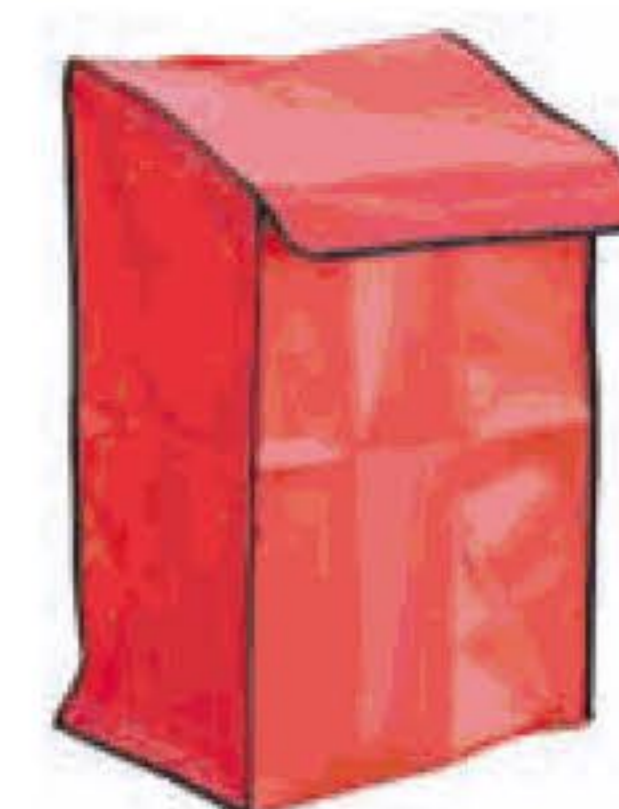

11



Ref. 131-4R

Ref. 131

Ref. 131 / 131-4R

Dimensiones (H x A x F)
 1.060 x 650 x 440 mm
 Pala (A x P) 450 x 340 mm
 Ruedas Goma Ø 200 mm
 Peso 8 kg • Carga 150 kg



Ref. 10270 (1.000 kg) / 10275 (2.000 kg)

Brazo extensible (cota A)
 Desde 1.230 hasta 1.530 mm /
 Desde 1.290 hasta 1.590 mm
Altura patas 90 / 205 mm
Dimensiones (L x A x H)
 1.630 x 1.120 x 2.445 / 1.900 x 1.165 x 2.705 mm
Peso 115 / 165 kg

Ref. 10275

Ref. 10280 (500 kg)

Grúa contrapesada manual
Brazo extensible Desde 650 hasta 950 mm
Altura patas 180 mm
Dimensiones (L x A x H)
 1.900 x 900 x 2.400 mm (plegado 1.620 mm)
Peso 500 kg



Detalle freno

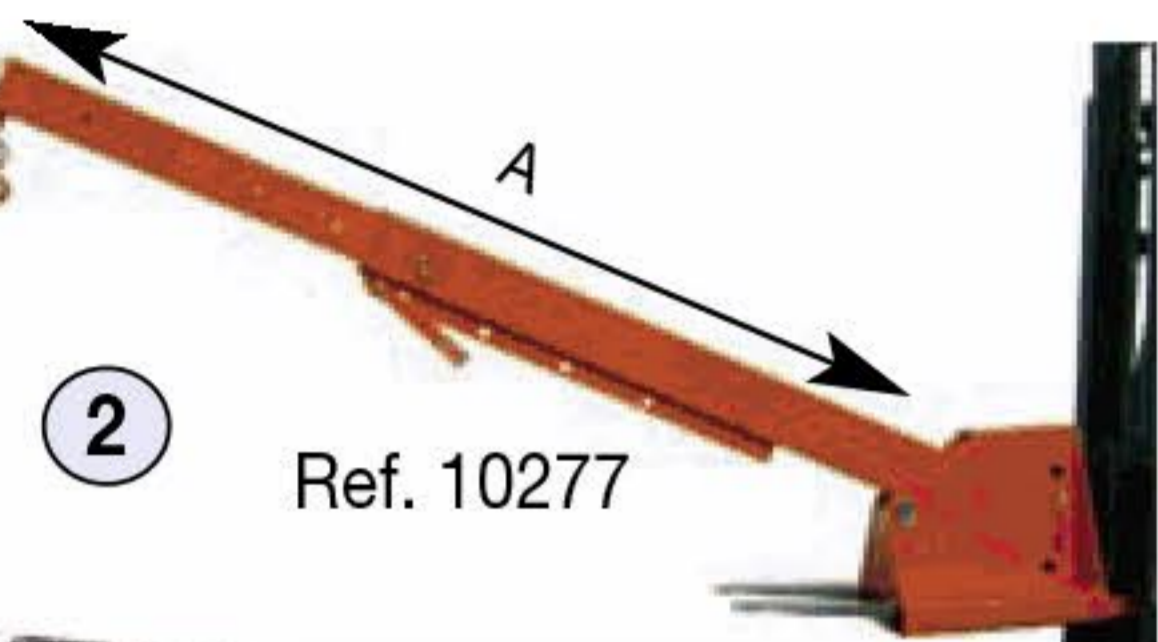

Ref. 10277 (3.000 kg)

Grúa regulable en altura y telescópica
Brazo extensible Desde 2.020 hasta 3.700 mm
 Cota A, desde 1.290 hasta 1.590 mm
Dimensiones (L x A x H)
 2.570 x 525 x 620 mm
Peso 300 kg
 Opcional Ref. 10290 para 5.000 kg
 Opcional Ref. 10277-F, sólo grúa telescópica

Ref. 10281 (500 kg)

Grúa contrapesada traslación eléctrica
Brazo extensible Desde 650 hasta 950 mm
Altura patas 180 mm
Dimensiones (L x A x H)
 1.900 x 900 x 2.400 mm (plegado 1.620 mm)
Peso 710 kg

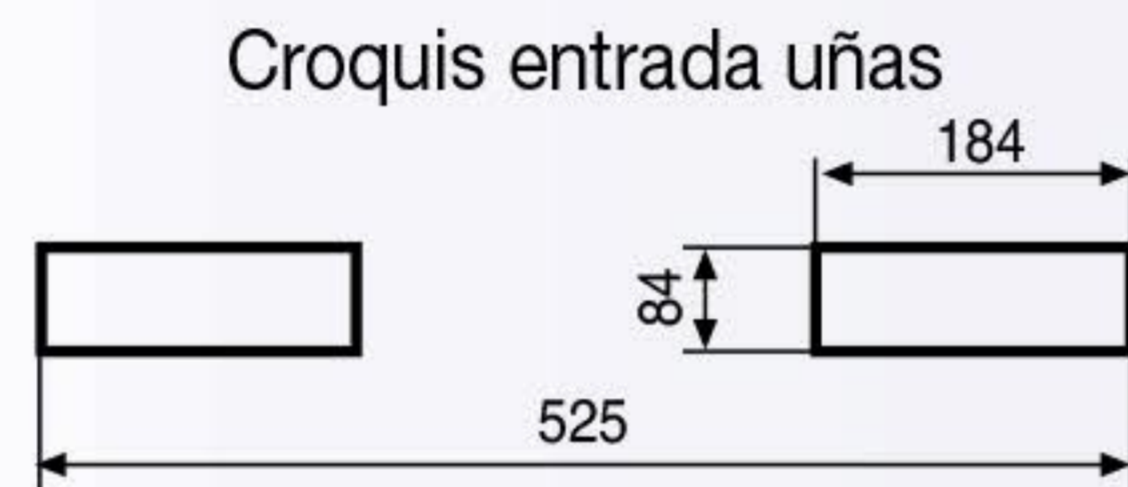
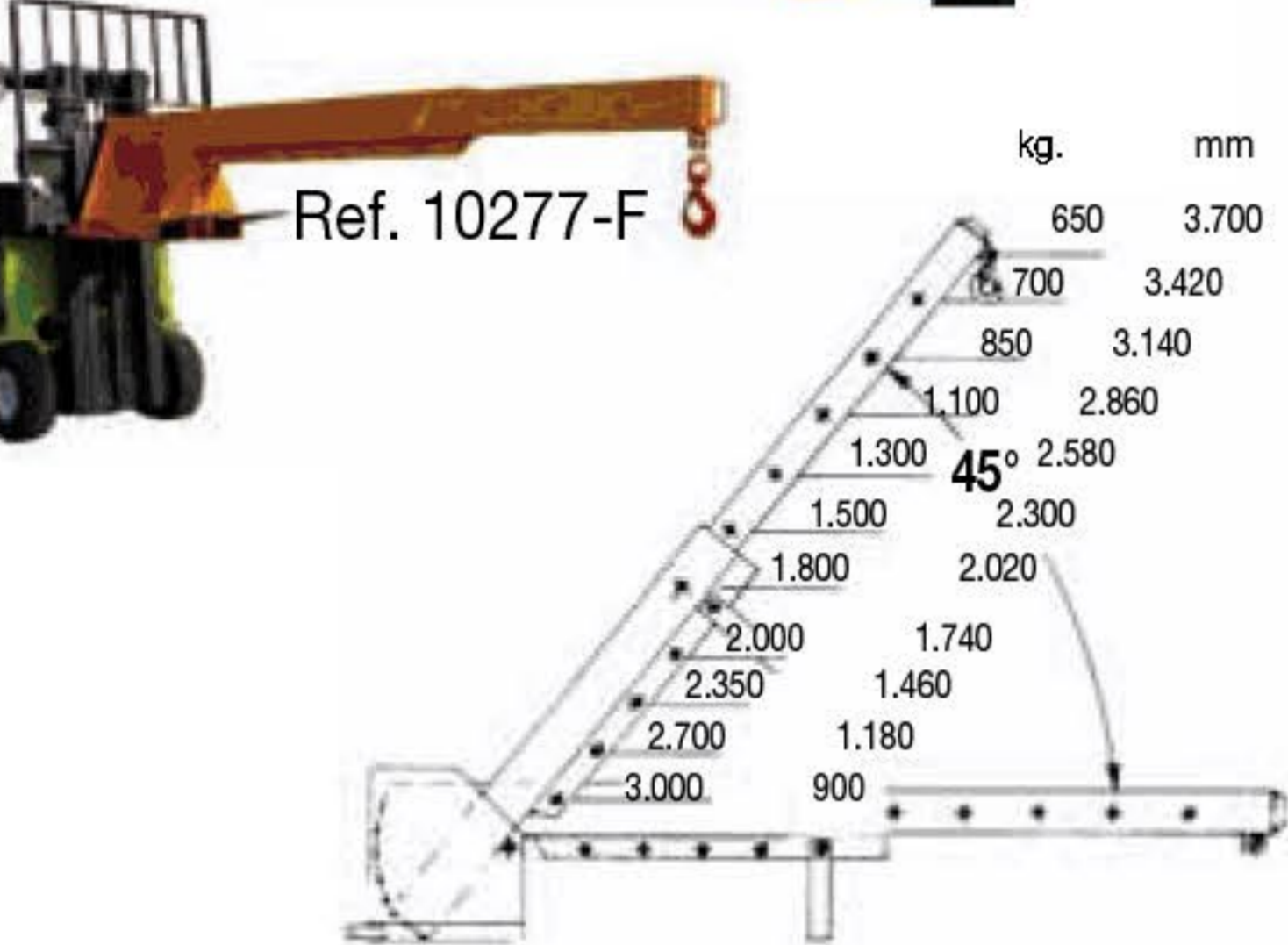

Plataformas y jaulas subepersonas



Ref. 4035 (elevación base 3.000 mm)

Elevación a batería y red
Dimensiones (L x A x H)
 1.455 x 840 x 2.050 mm
Dimensiones caja (L x A) 640 x 600 mm
Peso 320 kg
Capacidad 200 kg

Ref. 4030 (sin ruedas) / 4031 (con ruedas) (para carretilla)

Dimensiones (L x A x H)
 1.200 x 800 x 2.010 / 2.100 mm
Ruedas Ø 125 mm
Peso 95 kg
Elevación base 3.000 mm
Capacidad 300 kg



Ref. 4030

Ref. 4031

Ref. 4040 (elevación base 8.000 mm)

Elevación a batería y red
Dimensiones (L x A x H)
 1.420 x 840 x 2.040 mm
Dimensiones caja (L x A) 630 x 650 mm
Peso 410 kg
Capacidad 136 kg

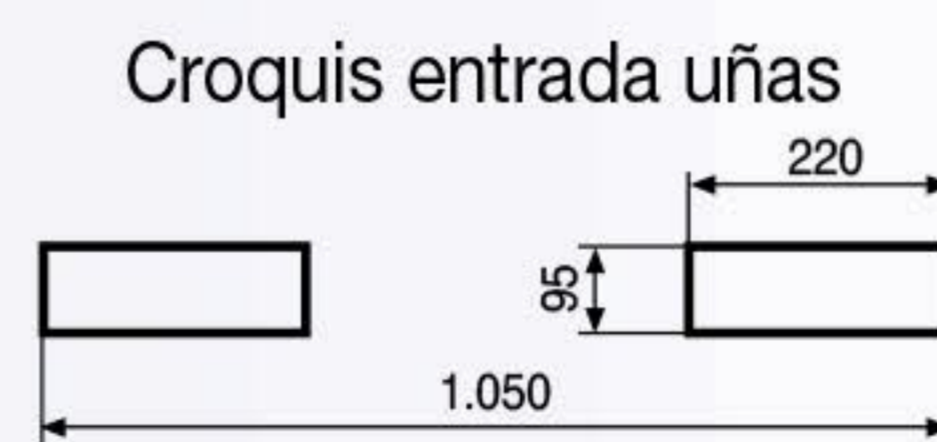

Detalle sistema de seguridad

8



Ref. 4030-A (para apilador)

Dimensiones (L x A x H) 1.200 x 800 x 2.250 mm
Peso 110 kg • **Elevación base** 3.000 mm
Capacidad 300 kg

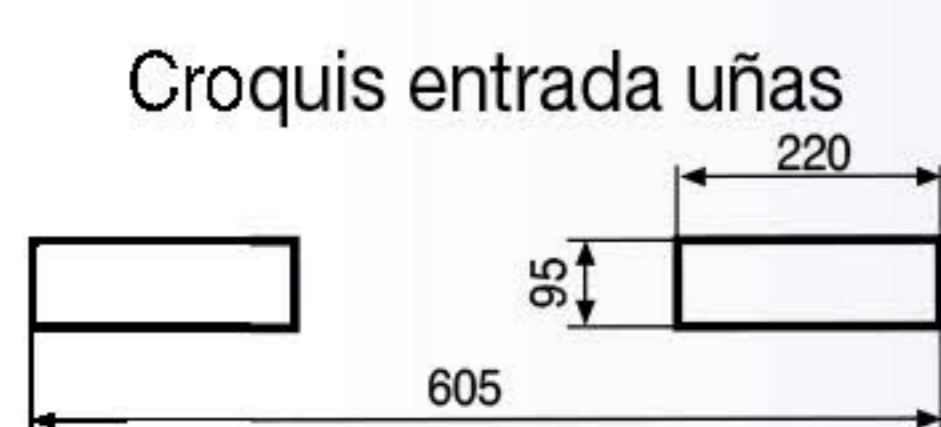

Ref. 4030-L (para carretilla) / 4030-AL (para apilador)

Dimensiones (L x A x H)
 1.200 x 800 x 2.010 mm
Entrada lado 800 mm
Peso 90 kg • **Elevación base** 3.000 mm
Capacidad 300 kg

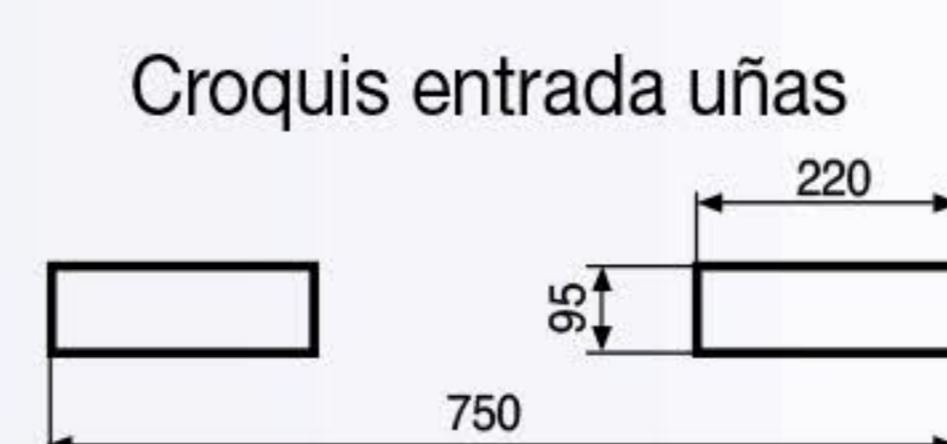

Detalle sistema de seguridad



9

Opcional antideflagrante



Comprobar entrada de uñas

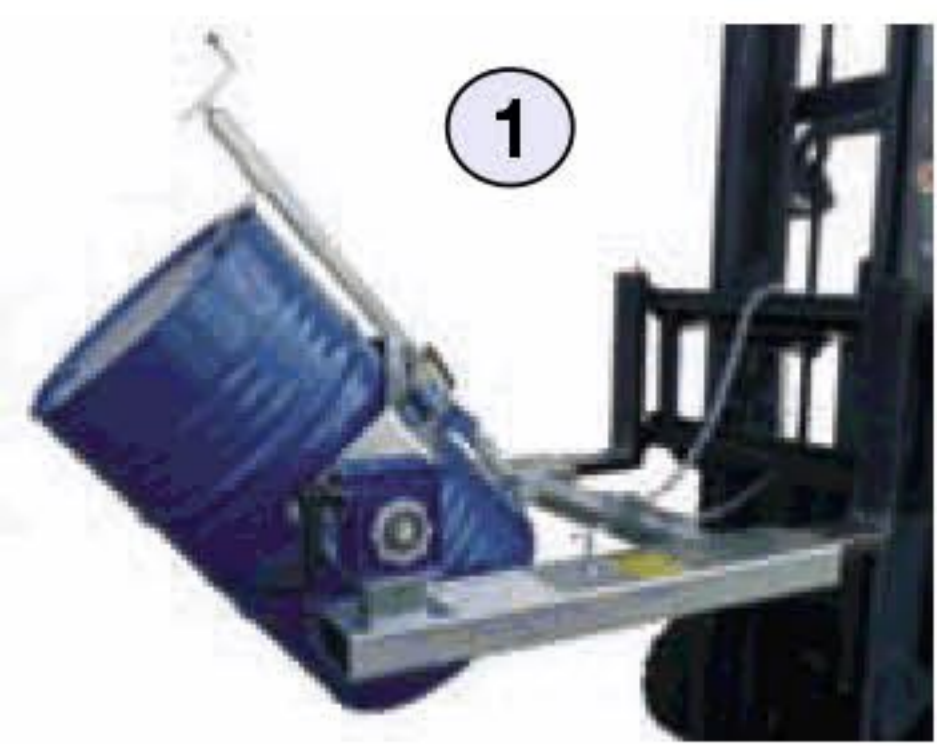

Ref. 3056
Para bidones de 60 a 200 lts de chapa y plástico
Dimensiones (L x A x H) 1.000 x 1.060 x 550 mm
Carga 400 kg
Radio de giro 360°
Peso 83 kg

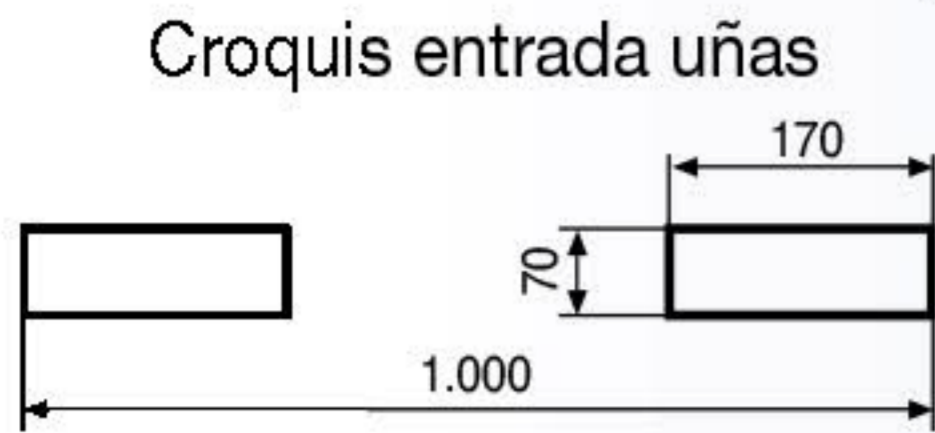

Ref. 3048 (volteo con cadena)
Para bidones de 60 a 200 lts de chapa y plástico
Dimensiones (L x A x H) 1.000 x 1.060 x 550 mm
Carga 400 kg
Radio de giro 360°
Peso 90 kg



Ref. 10176 (1 bidón)
Para bidones de 200 a 50 lts de chapa
Dimensiones (L x A x H) 900 x 600 x 1.000 mm
Carga 500 kg • **Peso** 62 kg

Ref. 10177 (2 bidones)

Para bidones de 200 a 50 lts de chapa
Dimensiones (L x A x H) 960 x 975 x 1.000 mm
Carga 1.000 kg • **Peso** 92 kg

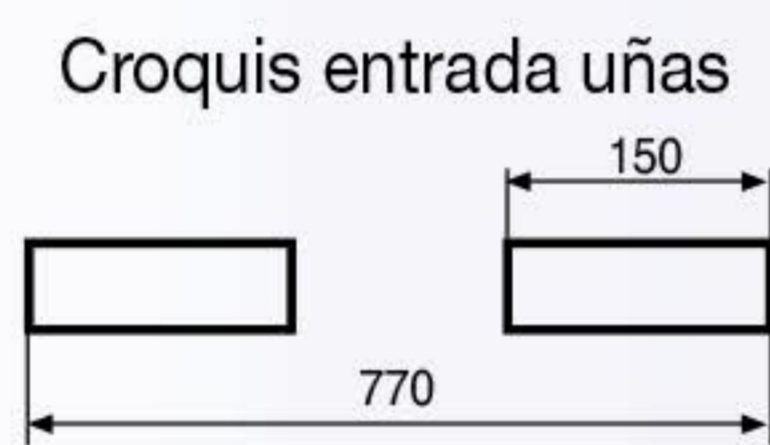
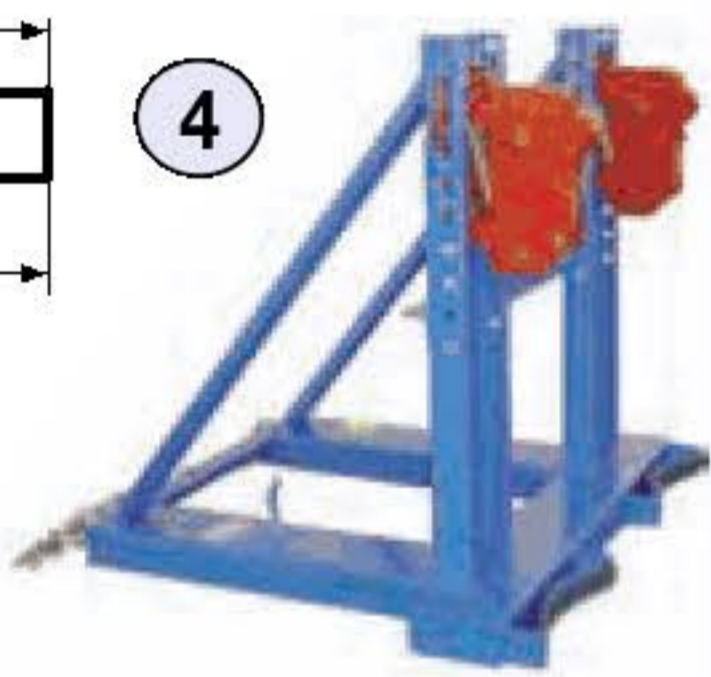
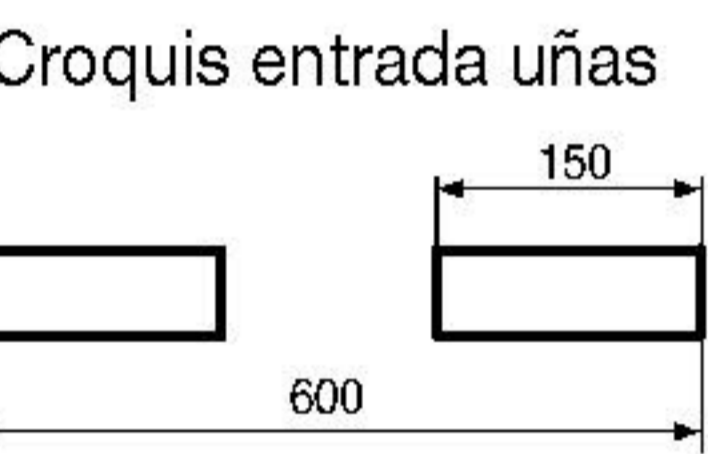

Ref. 3046-C (horizontal y vertical)

Para bidones de 200 a 50 lts de chapa y plástico
Dimensiones Ø hasta 950 mm
Carga 350 kg • **Peso** 19 kg

Ref. 3050

Para bidones de 200 lts de chapa y plástico
Dimensiones (L x A x H) 400 x 1.000 x 1.164 mm
Carga 300 kg • **Peso** 57 kg
Radio de giro 360°
Para coger con grúa o carretilla

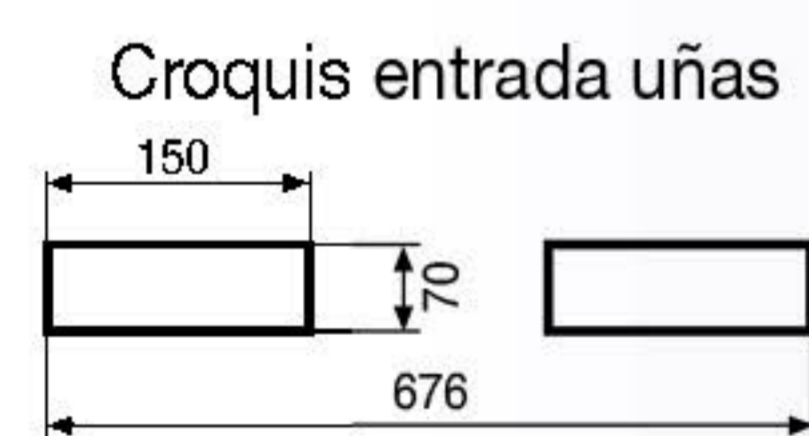

6



Ref. 3042-H

Para cubos de 800 y 1.000 lts
Dimensiones (L x A x H) 1.850 x 1.390 x 650 mm
Carga 600 kg • **Peso** 177 kg
Radio de giro 135°

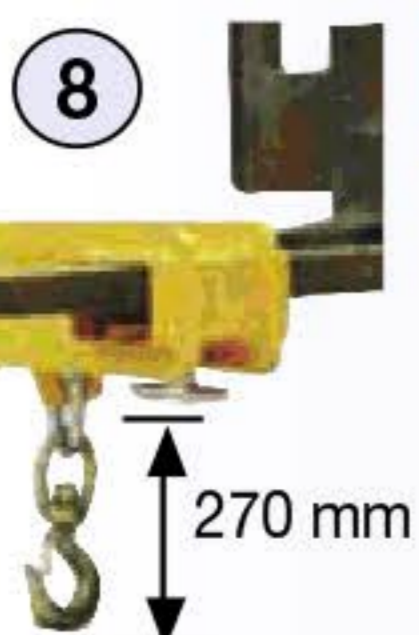

Ref. 3049 (carga 2.500 kg)

Dimensiones (L x A x H) 655 x 150 x 180 mm
Radio de giro 360°
Peso 22 kg

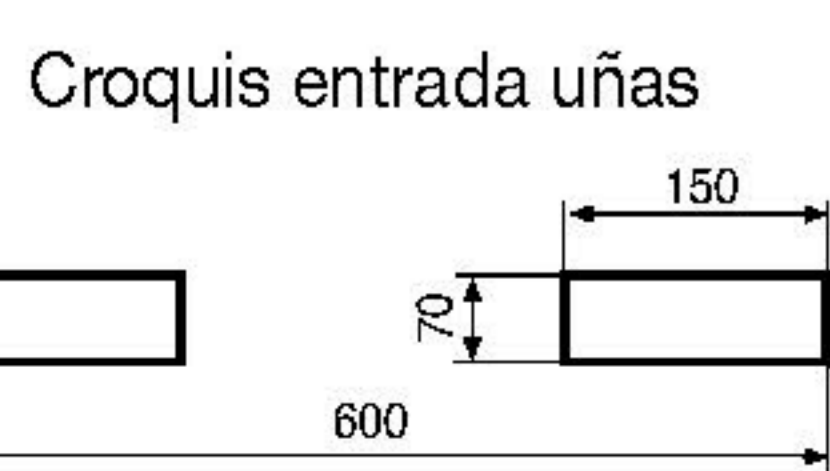

Ref. 3043-P (bidones plástico y chapa)

Ref. 3043 (bidones chapa)

Para bidones de 200 lts
Dimensiones (L x A x H) 600 x 600 x 60 mm
Carga 500 kg
Peso 60 / 70 kg

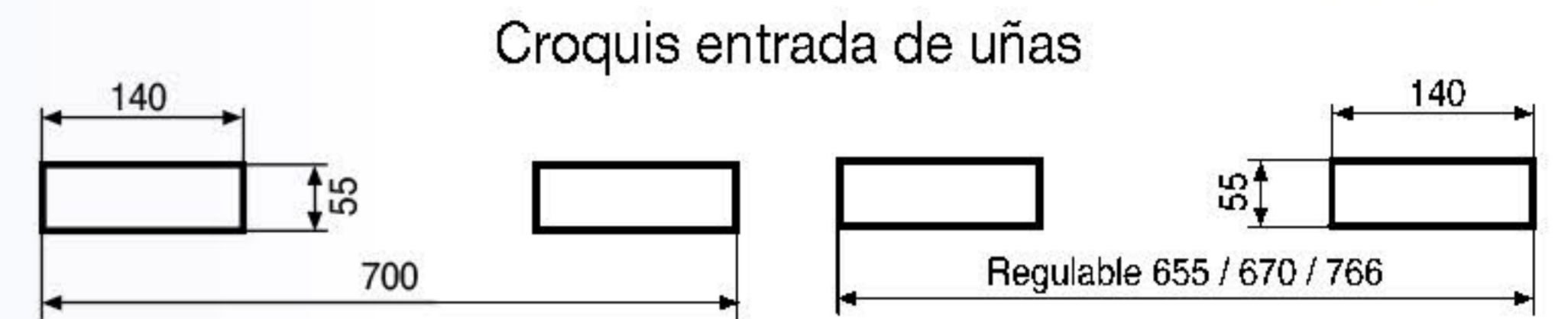
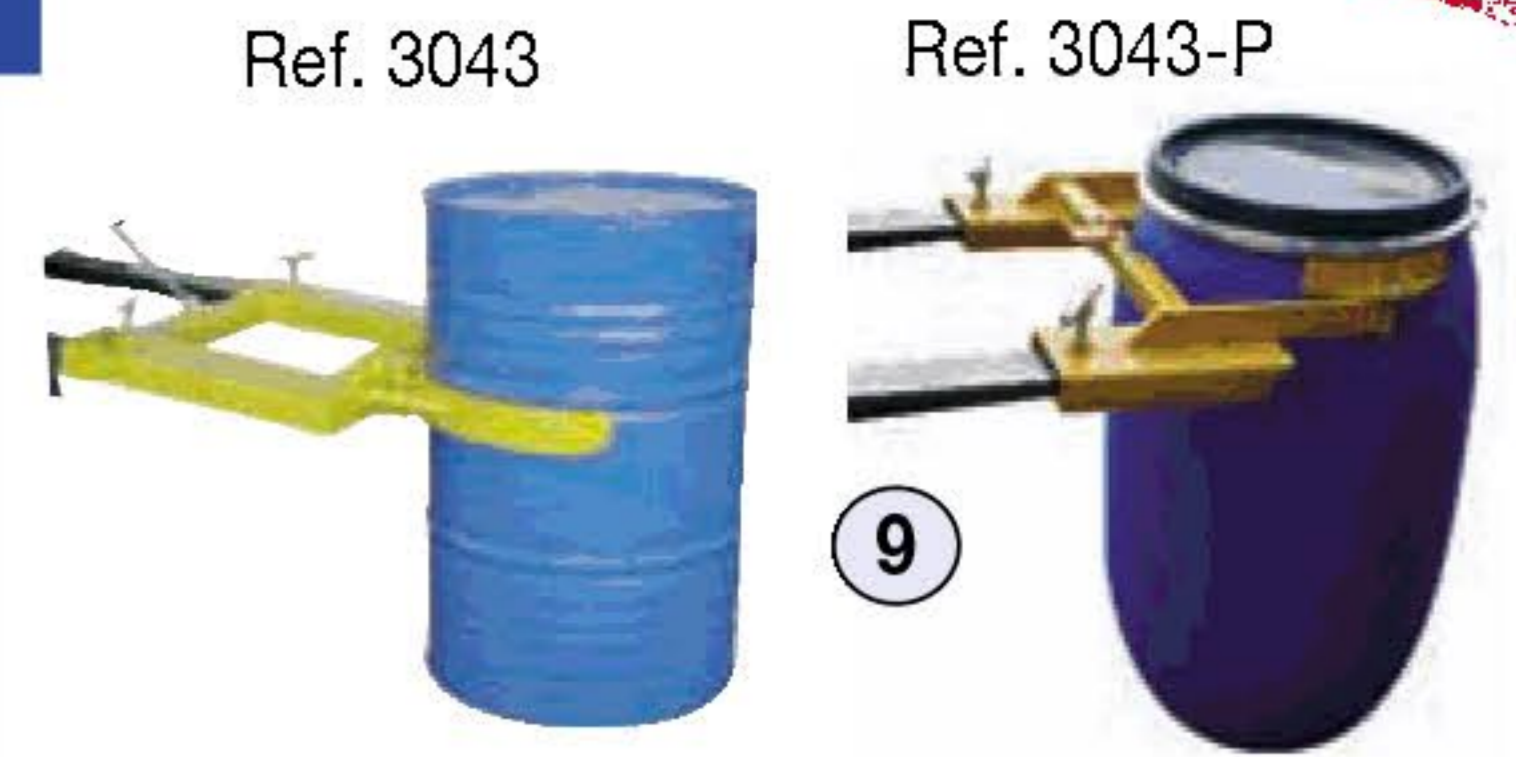

Posición 1 la carretilla baja y se mueve hacia atrás



Posición 2

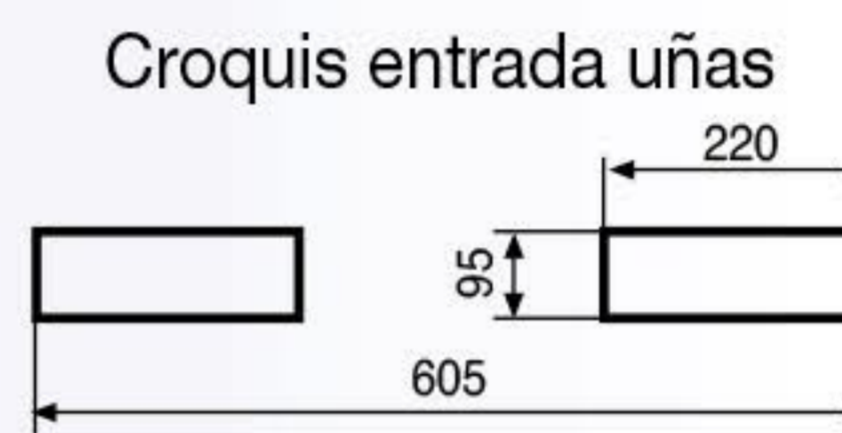

Para colocar en estantería

Ref. 3058

Para bidones de 200 lts de chapa
Dimensiones (L x A x H) 1.700 x 1.025 x 700 mm
Carga 400 kg • **Peso** 75 kg
Radio de giro 90°

Ref. 11824 para uñas de 100 mm ancho

Dimensiones Largo 2.090 mm
Carga 85% de la capacidad de la carretilla
Peso pareja 55 kg



Fabricación a medida opcional

11

Ref. 11825 para uñas de 125 mm ancho

Dimensiones Largo 2.090 mm
Carga 85% de la capacidad de la carretilla
Peso pareja 65 kg

12



Detalle amarre uña

Ref. 3042 volteador cubos de basura

Para cubos de 120 y 240 lts
Dimensiones (L x A x H) 1.000 x 1.020 x 1.060 mm
Carga 250 kg • **Peso** 70 kg
Radio de giro 180°

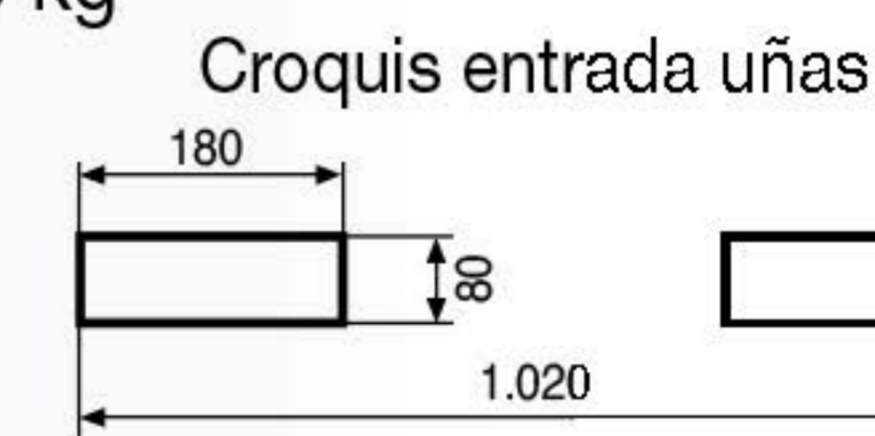

13



NUEVO

Ref. 3057

Para bidones de 200 lts de chapa
Dimensiones (L x A x H) 1.270 x 710 x 640 mm
Carga 360 kg • **Peso** 85 kg
Radio de giro 360°

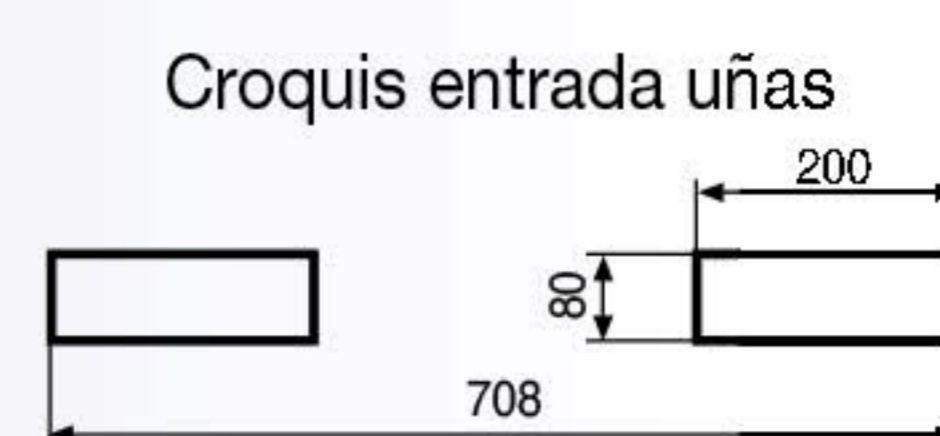

14



Ref. 3045-J

Para bidones de 200 lts de chapa
Dimensiones Ø hasta 600 mm vertical
Carga 500 kg
Peso 35 kg

15



Fabricación a medida. Opcional antideflagrante



	Dimensiones mm Base (L x A)	Elevación total	Altura plegada	Tiempo elevación	Motor KW	Peso Kg
Ref. 10161 (1.000 kg)	1.300 x 820	1.000	205	20 seg	1,1	146
Ref. 10174 (2.000 kg)	1.300 x 850	1.000	230	22 seg	1,5	235
Ref. 10178 (2.000 kg)	1.700 x 1.000	1.300	250	25 seg	1,5	300
Ref. 10188 (4.000 kg)	2.000 x 1.000	1.400	300	40 seg	2,2	470
Ref. 10198 (4.000 kg)	2.700 x 1.200	2.000	400	40 seg	3,0	680

Botonera de mano subir / bajar / stop 24 V. / Tensión 380 V. trifásica



Laterales con botonera y barandillas



Fuelle de seguridad



Base giratoria



Con ruedas



1

1. Unidad hidráulica



2. Barra de seguridad



3. Motor protección IP54



4. Cilindros antiestallidos



5. Pata reparaciones



6. Final carrera estable



7. Válvula regulable



8. Rodillos estabilizadores



9. Marcado CE



Ref. 10174-T (2.000 kg)

Dimensiones base (L x A) 1.300 x 850 mm
 Altura plegada 360 mm
 Elevación total 1.780 mm • Tiempo elevación 35 seg
 Motor 2,2 kW • Peso 295 kg

Ref. 10188-T (4.000 kg)

Dimensiones base (L x A) 1.700 x 1.200 mm
 Altura plegada 400 mm
 Elevación total 2.050 mm • Tiempo elevación 55 seg
 Motor 2,2 kW • Peso 520 kg

Ref. 10152 (capacidad 800 kg)

Dimensiones base (L x A) 1.220 x 610 mm
 Altura plegada 450 mm
 Elevación total 1.500 mm
 Elevación manual • Peso 195 kg

Ref. 10153 (capacidad 350 kg)

Dimensiones base (L x A) 910 x 500 mm
 Altura plegada 370 mm
 Elevación total 1.300 mm
 Elevación manual • Peso 105 kg

Ref. 10144 (capacidad 500 kg)

Dimensiones base (L x A) 1.010 x 520 mm
 Altura plegada 495 mm
 Elevación total 1.618 mm • Tiempo elev. 15 seg
 Elevación a batería 0,70 kW • Peso 198 kg

Ref. 10146 (capacidad 800 kg)

Dimensiones base (L x A) 1.010 x 520 mm
 Altura plegada 510 mm
 Elevación total 1.460 mm • Tiempo elev. 15 seg
 Elevación a batería 0,70 kW • Peso 176 kg

Ref. 10162 (1.000 kg)

Dimensiones base (L x A) 1.450 x 1.140 mm
 Altura plegada 85 mm
 Elevación total 860 mm
 Tiempo elevación 20 seg
 Motor 1,1 kw ext. • Peso 357 kg
 Rampa incluida



6

Opcional Ref. 10163 (para 1.500 kg)

Ref. 10156 (inoxidable)

Dimensiones base (L x A) 830 x 500 mm
 Altura plegada 330 mm
 Capacidad 200 kg • Elevación total 910 mm
 Elevación manual • Peso 78 kg



7

Asa fija

Ref. 10158 (aluminio)

Dimensiones base (L x A) 700 x 450 mm
 Altura plegada 265 mm
 Capacidad 100 kg • Elevación total 755 mm
 Elevación manual • Peso 23 kg



8

Ref. 10140 (capacidad 1.000 kg)

Dimensiones base (L x A) 1.450 x 1.140 mm
 Medidas interiores hueco 1.050 x 575 mm
 Altura plegada 85 mm
 Elevación total 840 mm • Tiempo elevación 25 seg
 Motor 0,75 kW exterior trifásico • Peso 280 kg



9

Ref. 10141 (capacidad 1.500 kg)

Dimensiones base (L x A) 1.600 x 1.180 mm
 Medidas interiores hueco 1.050 x 575 mm
 Altura plegada 105 mm
 Elevación total 880 mm • Tiempo elevación 30 seg
 Motor 1,5 kW exterior trifásico • Peso 380 kg



10

Ref. 10149 (capacidad 300 kg)

Dimensiones base (L x A) 950 x 600 mm
 Altura plegada 410 mm
 Elevación total 1.000 mm
 Elevación manual • Peso 65 kg



Elevación manual

Ref. 10150 (500 kg)	850 x 500	880	285	81	Asa plegable
Ref. 10151 (1.000 kg)	1.010 x 510	980	380	140	Asa desmontable
Ref. 10154 (150 kg)	700 x 450	720	220	45	Asa plegable
Ref. 10159 (1.000 kg)	1.200 x 800	1.225	425	163	Asa desmontable
Ref. 10142 (500 kg)	1.600 x 810	915	290	154	Asa desmontable
Ref. 10143 (1.000 kg)	2.035 x 750	1.360	380	198	Asa desmontable

Dimensiones mm	Elevación	Altura	Peso	
Base (L x A)	total	plegada	Kg	
850 x 500	880	285	81	Asa plegable
1.010 x 510	980	380	140	Asa desmontable
700 x 450	720	220	45	Asa plegable
1.200 x 800	1.225	425	163	Asa desmontable
1.600 x 810	915	290	154	Asa desmontable
2.035 x 750	1.360	380	198	Asa desmontable

OPCIONAL



Novodinámica

Equipos para manipulación y almacenaje



Catálogo 2016



Remolques industriales

Fabricación a medida desde 1 a 50 toneladas con superficies de madera o chapa con ruedas neumáticas o superelásticas

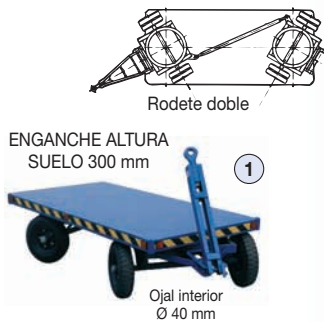

Ref. 6052 (carga 2.000 kg)

Dimensiones (L x A x H)
2.000 x 1.000 x 544 mm
Rodete doble • Peso 160 kg
Ruedas Neumáticas Ø 414 mm

Ref. 6056 (carga 4.000 kg)

Dimensiones (L x A x H)
2.000 x 1.000 x 600 mm
Rodete doble • Peso 290 kg
Ruedas Neumáticas Ø 470 mm



Ref. 6053 (carga 2.000 kg)

Dimensiones (L x A x H)
2.000 x 1.000 x 544 mm
Rodete sencillo • Peso 100 kg
Ruedas Neumáticas Ø 414 mm

Ref. 6055 (carga 4.000 kg)

Dimensiones (L x A x H)
2.000 x 1.000 x 600 mm
Rodete sencillo • Peso 260 kg
Ruedas Neumáticas Ø 470 mm

Ref. 6051 (carga 750 kg)

Dimensiones (L x A x H)
2.000 x 1.000 x 460 mm
Peso 70 kg
Ruedas Neumáticas Ø 400 mm
Ojal interior Ø 24 mm
y freno de estacionamiento



Ref. 6051/MD (carga 750 kg)

Dimensiones (L x A x H)
2.000 x 1.000 x 460 mm
Peso 92 kg
Ruedas Neumáticas Ø 400 mm
Ojal interior Ø 24 mm
y freno de estacionamiento
Tres laterales fijos y uno desmontable



Ref. 6051/MF (carga 750 kg)

Dimensiones (L x A x H)
2.000 x 1.000 x 460 mm
Peso 105 kg
Ruedas Neumáticas Ø 400 mm
Ojal interior Ø 24 mm
y freno de estacionamiento
Cuatro laterales desmontables



Tractores de arrastre eléctricos a batería



Ref. 10843 (400 kg)

Dimensiones (L x A x H)
1.210 x 710 x 1.015 mm
Peso 160 kg • Autonomía 15 km
Ruedas Neumáticas Ø 260 y 310 mm
Pendiente superable 5%

Ref. 10840 (1.000 kg) / 10838-C (1.500 kg)

Dimensiones (L x A x H)
810 x 540 x 1.170 mm
Peso 43 / 114 kg • Autonomía 10 km
Ruedas Macizas Ø 250 y 80 mm

Opcional antideflagrante



Ref. 10840



8

Ref. 10838-C



Ref. 10844 (300 kg)

Dimensiones (L x A x H)
1.350 x 730 x 890 mm
Peso 100 kg • Autonomía 40 km
Ruedas Neumáticas 330 x 127 mm
Pendiente superable 30%

Ref. 10839 (2.500 kg)

Dimensiones (L x A x H) 755 x 505 x 700 mm
Peso 256 kg • Autonomía 10 km
Ruedas Macizas Ø 250 mm
Pendiente superable 8%



9

L = largo / A = ancho / H = alto

Contenedores basculantes para carretillas elevadoras

Fabricación a medida. Opcional en acero inoxidable y galvanizado
 Accesorios: Grifo de vaciado y rejilla Ref. 20062; Sirga de volteo Ref. 60-77

Ref. 12042 (útil)

Útil de 800 para contenedor Ref. 12043
 Carga 2.000 kg • Peso 60 kg

Ref. 12043 (contenedor)

Dimensiones (L x A x H)
 1.200 x 800 x 920 mm
 Carga 2.000 kg • 670 lts • Peso 100 kg

Ref. 12045 (contenedor)

Dimensiones (L x A x H)
 1.200 x 1.000 x 920 mm
 Carga 2.000 kg • 840 lts • Peso 110 kg

Ref. 12046 (útil)

Útil de 1.000 para contenedor Ref. 12045
 Carga 2.000 kg • Peso 80 kg

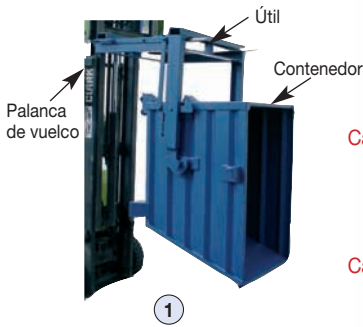

1



Ref. 12047 (chapa) / Ref. 12048 (malla)

Dimensiones exteriores (L x A x H)
 1.350 x 1.000 x 1.470 mm
 Cuba: 1.200 x 800 x 1.200 mm
 Carga 2.000 / 500 kg • Peso 180 / 140 kg

Ref. 12049 (chapa)

Dimensiones exteriores (L x A x H)
 1.255 x 795 x 970 mm
 Cuba 1.050 x 620 x 755 mm
 Carga 1.000 kg • Peso 104 kg



2

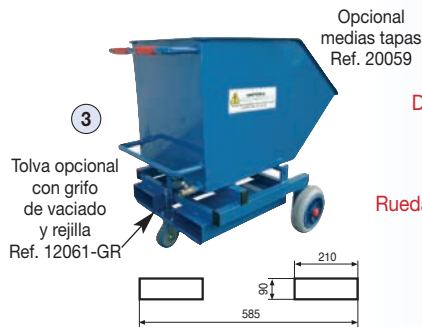

Tolva opcional con grifo de vaciado y rejilla Ref. 12061-GR

Ref. 12061 (capacidad 300 lts)

Dimensiones exteriores (L x A x H)
 1.200 x 820 x 985 mm
 Cuba: 1.025 x 545 x 625 mm
 Carga 500 kg • Peso 63 kg
 Ruedas Impinchables Ø 260 mm (fijas)
 Ø 125 mm (giratorias)
 Volteo manual

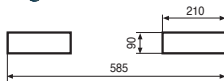

3

Ref. 12030 con ruedas / 12040 sin ruedas

Capacidad 610 lts • Dimensiones (L x A x H)
 1.545 x 1.000 x 1.080 / 885 mm
 Carga 1.500 kg • Peso 130 / 110 kg
 Ruedas Poliuretano Ø 150 mm (2 fijas y 2 giratorias)

Ref. 12031 con ruedas / 12041 sin ruedas

Capacidad 1.100 lts • Dimensiones (L x A x H)
 1.860 x 1.250 x 1.245 / 1.045 mm
 Carga 2.000 kg • Peso 175 / 155 kg
 Ruedas Poliuretano Ø 150 mm (2 fijas y 2 giratorias)

Ref. 12026 con ruedas / 12036 sin ruedas

Capacidad 1.500 lts • Dimensiones (L x A x H)
 1.860 x 1.600 x 1.245 / 1.045 mm
 Carga 2.000 kg • Peso 210 / 200 kg
 Ruedas Poliuretano Ø 150 mm (2 fijas y 2 giratorias)

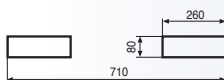

Ref. 12030 y 12031 con ruedas



Accesorio opcional cilindro hidráulico Ref. 20072

Opcional medias tapas Ref. 20058

4

Ref. 12028 con ruedas / 12038 sin ruedas

Capacidad 520 lts
 Dimensiones (L x A x H)
 1.525 x 865 x 1.035 / 870 mm
 Carga 1.000 kg • Peso 115 / 101 kg
 Ruedas Nylon Ø 150 mm

Ref. 12027 con ruedas / 12037 sin ruedas

Capacidad 320 lts
 Dimensiones (L x A x H)
 1.235 x 840 x 930 / 750 mm
 Carga 800 kg • Peso 100 / 85 kg
 Ruedas Nylon Ø 125 mm



5

Ref. 12055 (capacidad 300 lts)

Dimensiones (L x A x H)
 1.250 x 800 x 465 mm
 Carga 800 kg
 Peso 70 kg
 Ruedas Goma azul
 Ø 160 mm (fijas)
 Ø 125 mm (giratorias)

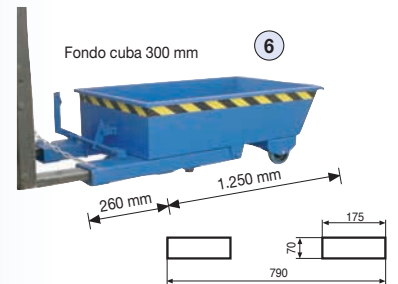

6

Ref. 12057 pala cargadora granel

Capacidad 750 lts
 Dimensiones (L x A x H)
 1.840 x 1.200 x 550 mm
 Carga 1.500 kg
 Peso 90 kg

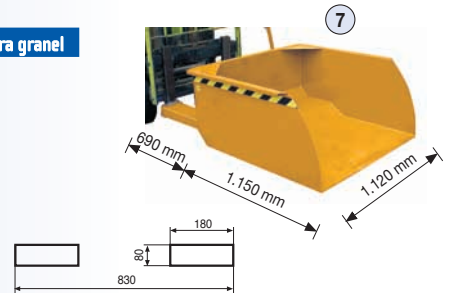

7

Ref. 12029 (cubeta de polietileno)

Capacidad 750 lts
 Dimensiones (L x A x H)
 1.800 x 940 x 920 mm
 Carga 450 kg
 Peso 75 kg
 Ruedas Nylon Ø 200 mm (fijas)
 Ø 100 mm (giratorias)

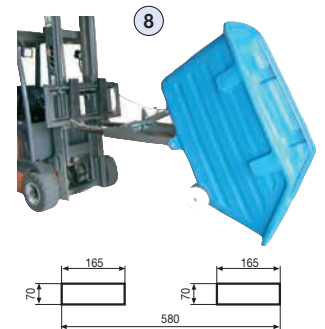

8

Ref. 12058 pala quitanieves y productos a granel

Dimensiones (L x A x H)
 2.000 x 500 mm
 Peso 170 kg

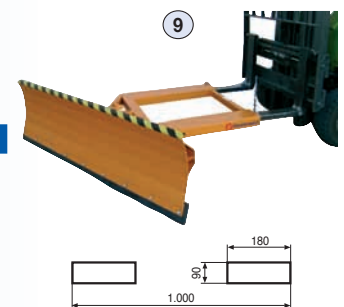

9

L = largo / A = ancho / H = alto / P = profundo / F = fondo

Cestones y contenedores de chapa y plástico



Ref. 5030

Dimensiones (L x A x H)
1.210 x 710 x 1.000 mm

Carga 600 kg

Ruedas Goma Ø 150 mm (2 fijas y 2 giratorias)
Peso 72 kg

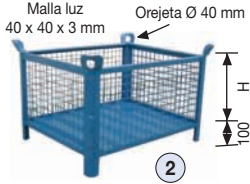

Ref. 5034
Ref. 5035
Ref. 5036
Ref. 5037

Dimensiones mm (L x A x H) Malla
Ref. 5034 800 x 500 x 400 26
Ref. 5035 1.000 x 800 x 500 39
Ref. 5036 1.200 x 800 x 500 43
Ref. 5037 1.200 x 1.000 x 500 49

Carga 2.000 kg

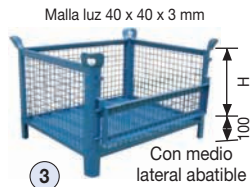

Ref. 5034A
Ref. 5035A
Ref. 5036A
Ref. 5037A

Dimensiones mm (L x A x H) Malla
Ref. 5034A 800 x 500 x 400 26
Ref. 5035A 1.000 x 800 x 500 39
Ref. 5036A 1.200 x 800 x 500 43
Ref. 5037A 1.200 x 1.000 x 500 49

Carga 2.000 kg



Ref. 5040
Ref. 5041
Ref. 5042
Ref. 5043

Dimensiones mm (L x A x H) Chapa
Ref. 5040 800 x 500 x 400 29
Ref. 5041 1.000 x 800 x 500 49
Ref. 5042 1.200 x 800 x 500 54
Ref. 5043 1.200 x 1.000 x 500 61

Carga 2.000 kg



Ref. 5040A
Ref. 5041A
Ref. 5042A
Ref. 5043A

Dimensiones mm (L x A x H) Chapa
Ref. 5040A 800 x 500 x 400 29
Ref. 5041A 1.000 x 800 x 500 49
Ref. 5042A 1.200 x 800 x 500 54
Ref. 5043A 1.200 x 1.000 x 500 61

Carga 2.000 kg



Ref. 4018

Dimensiones (L x A x H)
900 x 600 x 1.720 mm

Carga por balda 60 kg / total 600 kg

Ruedas Goma Ø 150 mm (2 fijas y 2 con freno)
Peso 52 kg



Ref. 5072 sin baldas / 5073 con baldas

Dimensiones (L x A x H)
1.200 x 700 x 1.790 mm

Baldas regulables. Con cerradura

Carga por balda 60 kg / total 600 kg

Ruedas Goma Ø 200 mm (2 fijas y 2 con freno)
Peso 160 kg



Ref. 4020 sin baldas / 4021 con baldas

Dimensiones (L x A x H)
1.240 x 700 x 1.790 mm

Carga por balda 60 kg / total 600 kg

Ruedas Goma Ø 200 mm (2 fijas y 2 con freno)
Peso 103 kg



Ref. 5027

Dimensiones (L x A x H)
1.190 x 650 x 1.025 mm

Carga 600 kg

Ruedas Goma Ø 160 mm (2 fijas y 2 giratorias)
Peso 60 kg

Ref. 4017

Dimensiones (L x A x H) 1.190 x 650 x 1.695 mm
Con 3 baldas regulables. Balda adicional Ref. 20079

Carga por balda 60 kg / total 600 kg

Ruedas Goma Ø 160 mm (2 fijas y 2 giratorias)
Peso 69 kg

Ref. 9321

Dimensiones (L x A x H)
1.200 x 800 x 1.800 mm

Carga por balda 60 kg / total 600 kg

Ruedas Nylon Ø 125 mm (giratorias)
Peso 85 kg

Ref. 5049 liso / 5046 enrejado

Dimensiones (L x A x H)
1.200 x 1.000 x 760 mm

Capacidad 610 lts

Peso 38 / 36 kg



Con ruedas Ref. 5049-R

Ref. 5045-R

Dimensiones (L x A x H)
1.000 x 640 x 760 mm

Capacidad 300 lts • Peso 30 kg

Ruedas Goma Ø 80 mm (giratorias)
Opcional sin ruedas Ref. 5045

Ref. 4023

Dimensiones (L x A x H)
1.110 x 450 x 1.815 mm

Carga 350 kg

Ruedas Goma Ø 100 mm (2 fijas y 2 giratorias)
Peso 80 kg

Ref. 9819 (120 lts)

Cubo con pedal y ruedas

Dimensiones (L x A x H) 530 x 510 x 850 mm

Peso 7 kg

Ruedas Goma Ø 200 mm

Opcional tapas amarillo, azul, verde, rojo y negro

Ref. 9821 (120 lts) / 9822 (240 lts)

Dimensiones (L x A x H)

550 x 480 x 930 / 730 x 580 x 1.070 mm

Peso 10 / 16 kg

Ruedas Goma Ø 200 mm

Opcional colores azul, rojo, amarillo, negro, verde, marrón

Ref. 9823 (800 lts) / 9824 (1.000 lts)

Dimensiones (L x A x H)

800 / 1.125 x 1.250 / 1.360 x 1.350 mm

Peso 70 / 78 kg

Ruedas Goma Ø 200 mm (2 con freno y 2 giratorias)

Opcional colores amarillo, azul, verde, marrón

Ref. 9823-6

Dimensiones (L x A x H)

800 x 1.250 x 1.350 mm

Capacidad 300 lts • Peso 95 kg

Ruedas Goma Ø 200 mm

(2 con freno y 2 giratorias)

Tapas de PVC color: amarillo, azul o verde

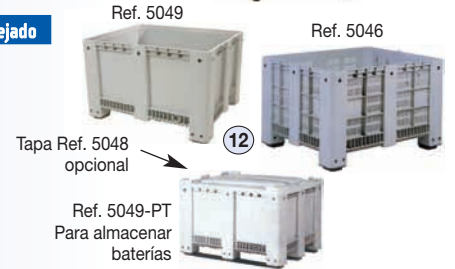

L = largo / A = ancho / H = alto / P = profundo / F = fondo

Apiladores con elevación y traslación manual o a batería y transpaletas eléctricas

La más amplia gama de apiladores a medida con todas las cargas y alturas necesarias

Elevación eléctrica y traslación manual



Batería 12 V

Ref. 16007 (elevación uñas 2.500 mm)

Dimensiones (L x A x H máquina/mástil elevado) 1.720 x 777 x 1.830/3.070 mm
 Capacidad 1.000 kg • Autonomía 3 horas • Peso 410 kg
 Dimensiones uñas (L x A) 1.100 x 570 mm

Ref. 16010 (elevación uñas 1.600 mm)

Dimensiones (L x A x H máquina/mástil elevado) 1.720 x 777 x 1.980/1.980 mm
 Capacidad 1.000 kg • Autonomía 3 horas • Peso 350 kg
 Dimensiones uñas (L x A) 1.100 x 570 mm

Ref. 16011 (elevación uñas 3.000 mm)

Dimensiones (L x A x H máquina/mástil elevado) 1.720 x 777 x 2.080/3.570 mm
 Capacidad 1.000 kg • Autonomía 3 horas • Peso 430 kg
 Dimensiones uñas (L x A) 1.100 x 570 mm

Ref. 16020 (elevación uñas 1.600 mm)

Dimensiones (L x A x H máquina/mástil elevado) 1.831 x 890 x 1.980/1.980 mm
 Capacidad 1.200 kg • Autonomía 6 horas • Peso 750 kg
 Dimensiones uñas (L x A) 1.150 x 570 mm

Ref. 16019 (elevación uñas 2.900 mm)

Dimensiones (L x A x H máquina/mástil elevado) 1.831 x 890 x 1.951/3.300 mm
 Capacidad 1.200 kg • Autonomía 6 horas • Peso 750 kg
 Dimensiones uñas (L x A) 1.150 x 570 mm

Ref. 16018 (elevación uñas 3.580 mm)

Dimensiones (L x A x H máquina/mástil elevado) 1.831 x 890 x 2.300/3.970 mm
 Capacidad 1.200 kg • Autonomía 6 horas • Peso 930 kg
 Dimensiones uñas (L x A) 1.180 x 540 mm

Ref. 10067

Dimensiones (L x A x H mástil elevado) 1.980 x 850 x 1.400 mm
 Capacidad 1.000 kg • Autonomía 3 horas • Peso 700 kg
 Elevación uñas Apertura 800 a 1.200 mm
 Dimensiones uñas (L x A) 800 x 540 mm



Elevación y traslación a batería 24 V



Elevación y sujeción Inclinación Giro 180° manual Descenso 90°

Ref. 16000 (elevación uñas 1.600 mm)

Dimensiones (L x A x H máquina/mástil elevado) 1.420 x 760 x 1.990/1.990 mm
 Capacidad 1.000 kg • Peso 200 kg
 Dim. uñas (L x A) 1.150 x 255 a 750 mm regulables

Ref. 16001 (elevación uñas 2.500 mm)

Dimensiones (L x A x H máquina/mástil elevado) 1.694 x 725 x 1.830/3.036 mm
 Capacidad 1.000 kg • Peso 300 kg
 Dimensiones uñas (L x A) 1.150 x 550 mm fijas

Ref. 16002 (elevación uñas 3.000 mm)

Dimensiones (L x A x H máquina/mástil elevado) 1.340 x 850 x 2.060/3.550 mm
 Capacidad 1.000 kg • Peso 370 kg
 Dimensiones uñas (L x A) 1.150 x 200 a 850 mm regulables

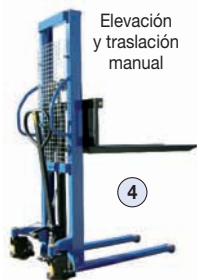

Elevación y traslación manual

Ref. 500 (elevación uñas 800 mm)

Dimensiones (L x A x H máquina/mástil elevado) 1.680 x 650 x 1.280/1.280 mm
 Capacidad 500 kg
 Peso 100 kg
 Dimensiones uñas (L x A) 1.140 x 560 mm



Elevación y traslación manual

Ref. 16017 (capacidad 1.500 kg)

Dimensiones (L x A x H máquina/timón elevado) 1.648 x 560 x 800/1.170 mm
 Autonomía 3 horas
 Elevación uñas 200 mm • Peso 190 kg
 Dimensiones uñas (L x A) 1.150 x 540 mm

Ref. 16021 (capacidad 2.000 kg)

Dimensiones (L x A x H máquina/timón elevado) 1.815 x 726 x 845/1.323 mm
 Autonomía 6 horas
 Elevación uñas 205 mm • Peso 520 kg
 Dimensiones uñas (L x A) 1.150 x 540 mm



6



7

Transpaleta elevación y traslación a batería 24 V

Ref. 10562 (elevación uñas 1.500 mm)

Dimensiones (L x A x H máquina) 1.040 x 590 x 1.725 mm
 Capacidad 400 kg
 Peso 78 kg
 Dimensiones uñas o base (L x A) 650 x 550 mm

Ref. 10560 (elevación uñas 850 mm)

Dimensiones (L x A x H máquina) 1.040 x 590 x 1.075 mm
 Capacidad 400 kg
 Peso 75 kg
 Dimensiones uñas o base (L x A) 650 x 550 mm

Elevación y traslación manual

Base desmontable



8

Ref. 16008 (apilador auto portable)

Dimensiones (L x A x H máquina/mástil elevado) 1.615 x 600 x 1.400/2.340 mm
 Capacidad 600 kg • Autonomía 3 horas
 Elevación uñas 950 mm • Peso 210 kg
 Dimensiones uñas (L x A) 1.150 x 560 mm



Elevación electrónica y traslación manual



9

Ref. 10561 (capacidad 400 kg)

Dimensiones (L x A x H máquina) 1.100 x 590 x 1.725 mm
 Autonomía 3 horas
 Elevación uñas 1.500 mm • Peso 135 kg
 Dimensiones uña o base (L x A) 650 x 550 mm

10

Elevación a batería y traslación manual. Se suministra con base desmontable



650 mm

Ref. 16016 (capacidad 1.500 kg)

Dimensiones (L x A x H máquina) 1.895 x 540 x 1.220 mm
 Autonomía 3 horas
 Elevación uñas 200 mm • Peso 160 kg
 Dimensiones uñas o base (L x A) 1.150 x 540 mm

Elevación manual y traslación a batería



11

L = largo / A = ancho / H = alto / P = profundo / F = fondo

Transpaletas y tanquetas

Fabricación a medida



Detalle opcional con freno de mano Ref. 10050-FR

Ref. 10050	Estándar	2.500
Ref. 10058	Corta	2.500
Ref. 10053	Ancha	2.500
Ref. 10054	Extraplana altura 51 mm	2.000
Ref. 10057	Larga	2.000
Ref. 10063	Semilarga	2.000
Ref. 10054-B	Extraplana altura 35 mm	1.000

Descripción	Capacidad Kg	Longitud de horquilla	Ancho total	Rueda mm de horquilla	Rueda mm de timón	Altura elevación	Peso Kg
Estándar	2.500	1.150	520	Doble poliur. 80 x 70	Goma elás. 200 x 50	190	70
Corta	2.500	800	520	Doble poliur. 80 x 70	Goma elás. 200 x 50	190	70
Ancha	2.500	950	680	Doble poliur. 80 x 70	Goma elás. 200 x 50	190	70
Extraplana altura 51 mm	2.000	1.150	520	Vulkollan	Goma elás. 200 x 50	170	70
Larga	2.000	2.000	520	Doble poliur. 82 x 70	Goma elás. 200 x 50	190	190
Semilarga	2.000	1.500	520	Doble poliur. 82 x 70	Goma elás. 200 x 50	180	112
Extraplana altura 35 mm	1.000	1.120	520	Doble de acero 35 x 70	Poliuretano 160 x 50	95	70



2

Ref. 10055 (galvanizada)

Capacidad 2.500 kg
Longitud horquilla 1.150 mm • Ancho total 520 mm
Rueda de horquilla Doble nylon
Rueda de timón Nylon
Altura elevación 190 mm • Peso 70 kg

Opcional Ref. 10056-A
Horquillas 1.150 x 685

Ref. 10056 (inoxidable)

Capacidad 2.000 kg
Longitud horquilla 1.150 mm • Ancho total 520 mm
Rueda de horquilla Doble nylon
Rueda de timón Nylon
Altura elevación 190 mm • Peso 65 kg



Opcional inoxidable Ref. 10060-I

Ref. 10064 tijera elevación manual

Capacidad 1.500 kg
Longitud horquilla 1.100 mm • Ancho total 520 mm
Rueda de horquilla Poliuretano Ø 80 mm
Rueda de timón Poliuretano 150 x 40 mm
Altura elevación 800 mm • Peso 110 kg



Opcional galvanizado Ref. 10061-G
Inoxidable Ref. 10061-I

Ref. 10061 tijera elevación a batería

Capacidad 1.000 kg
Longitud horquilla 1.170 mm • Ancho total 540 mm
Rueda de horquilla Poliuretano Ø 80 mm
Rueda de timón Poliuretano 150 x 40 mm
Altura elevación 800 mm • Peso 125 kg



Opcional volteo manual Ref. 10065

Ref. 10066 inclinadora eléctrica

Capacidad 1.000 kg
Longitud horquilla 800 mm • Ancho total 560 mm
Rueda de horquilla Poliuretano Ø 85 mm
Rueda de timón Goma elástica 200 x 50 mm
Peso 90 kg

Ref. 12085 (carga 10.000 kg) / Ref. 12084 (carga 5.000 Kg)

Dimensiones gato (L x A x H)
326 x 170 x 420 mm / 320 x 140 x 370
Peso 35 / 25 kg
Elevación uña desde 30 hasta 260 mm / desde 25 hasta 230



6

Ref. 12075 (carga 6.000 kg)

Dimensiones plataforma (L x A / H)
Tanqueta giratoria 180 x 140 / 105 mm
Tanqueta fija 270 x 115 / 105 mm
Peso 28 kg
Ruedas Poliuretano 82 x 100 mm

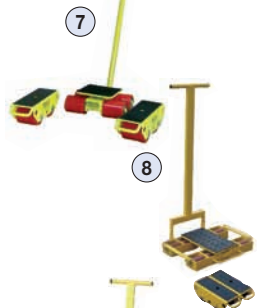

7

Ref. 12076 (carga 14.000 kg)

Dimensiones plataforma (L x A / H)
Tanqueta giratoria 400 x 220 / 105 mm
Tanqueta fija 270 x 230 / 105 mm
Peso 72 kg
Ruedas Poliuretano 82 x 100 mm



8

Ref. 12077 (carga 24.000 kg)

Dimensiones plataforma (L x A / H)
Tanqueta giratoria 400 x 220 / 105 mm
Tanqueta fija 270 x 350 / 105 mm
Peso 89 kg
Ruedas Poliuretano 82 x 100 mm



9

Ref. 10071 (pesadora precisión 200 gr)

Capacidad 2.000 kg
Longitud horquilla 1.150 mm • Ancho total 540 mm
Rueda de horquilla Doble poliuretano
Rueda de timón Goma elástica
Altura elevación 190 mm • Peso 90 kg



10

Opcional con impresora Ref. 10072

Ref. 10059 (para bidones de chapa)

Capacidad 365 kg
Longitud horquilla 1.022 mm • Ancho total 722 mm
Rueda de horquilla Nylon • Rueda de timón Nylon
Altura elevación 120 mm • Peso 53 kg
Elevación desde 270 hasta 390 mm



11

Ref. 10062 (carga 4.000 kg)

Longitud horquilla 1.150 mm • Ancho total 540 mm
Rueda de horquilla Doble poliuretano
Rueda de timón Poliuretano 180 x 50 mm
Altura elevación 190 mm • Peso 100 kg



12

Ref. 10051 (plástico)

Capacidad 1.000 kg
Longitud horquilla 1.150 mm • Ancho total 520 mm
Rueda de horquilla Poliuretano 80 x 75 mm
Rueda de timón Poliuretano 180 x 40 mm
Altura elevación 190 mm • Peso 38 kg



13

Ref. 10052 (monouña)

Capacidad 250 kg
Longitud horquilla 580 mm • Ancho total 195 mm
Rueda de horquilla Poliuretano 75 x 100 mm
Rueda de timón Goma Ø 125 mm
Altura elevación 300 mm • Peso 175 kg



14

Ref. 12078 (carga 48.000 kg)

Dimensiones plataforma (L x A / H)
Tanqueta giratoria Ø 270 / 150 mm
Tanqueta fija 270 x 230 / 150 mm
Peso 212 kg
Ruedas Poliuretano 120 x 50 mm



15

Ref. 12089 palanca (carga 5.000 kg)

Dimensiones (L x A x H)
90 x 80 x 1.600 mm
Peso 10 kg
Ruedas Acero Ø 70 mm



16

Ref. 12090 gato mecánico (carga 3.000 kg)

Dimensiones (L x A x H)
175 x 100 x 1.513 mm
Peso 15 kg • Uña 117 x 35 mm
Elevación uña desde 125 hasta 1.350 mm



17

Ref. 12074 (carga 2.000 kg)

Dimensiones (L x A x H)
621 x 450 x 110 alto mm
Superficie de apoyo Ø 150 mm
Peso 21 kg • Uña 117 x 35 mm
Ruedas Poliuretano Ø 80 x 70 mm



18

L = largo / A = ancho / H = alto / P = profundo / F = fondo

Mesas elevadoras manuales y eléctricas

Fabricación a medida. Opcional antideflagrante



	Dimensiones mm Base (L x A)	Elevación total	Altura plegada	Tiempo elevación	Motor KW	Peso Kg
Ref. 10161 (1.000 kg)	1.300 x 820	1.000	205	20 seg	1,1	146
Ref. 10174 (2.000 kg)	1.300 x 850	1.000	230	22 seg	1,5	235
Ref. 10178 (2.000 kg)	1.700 x 1.000	1.300	250	25 seg	1,5	300
Ref. 10188 (4.000 kg)	2.000 x 1.000	1.400	300	40 seg	2,2	470
Ref. 10198 (4.000 kg)	2.700 x 1.200	2.000	400	40 seg	3,0	680

Botonera de mano subir / bajar / stop 24 V. / Tensión 380 V. trifásica

OPCIONAL



Laterales con botonera y barandillas

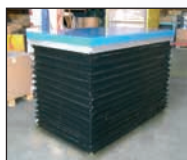

Fuelle de seguridad



Base giratoria



Con ruedas



1

1. Unidad hidráulica
2. Barra de seguridad
3. Motor protección IP54



1



2



3



4. Cilindros antiestallidos

4



5. Pata reparaciones

5



6. Final carrera estable

6



7. Válvula regulable

7



8. Rodillos estabilizadores

8



9. Marcado CE

9



2

Asa desmontable

Ref. 10174-T (2.000 kg)

Dimensiones base (L x A) 1.300 x 850 mm
 Altura plegada 360 mm
 Elevación total 1.780 mm • Tiempo elevación 35 seg
 Motor 2,2 kW • Peso 295 kg

Ref. 10188-T (4.000 kg)

Dimensiones base (L x A) 1.700 x 1.200 mm
 Altura plegada 400 mm
 Elevación total 2.050 mm • Tiempo elevación 55 seg
 Motor 2,2 kW • Peso 520 kg

Ref. 10152 (capacidad 800 kg)

Dimensiones base (L x A) 1.220 x 610 mm
 Altura plegada 450 mm
 Elevación total 1.500 mm
 Elevación manual • Peso 195 kg

Ref. 10153 (capacidad 350 kg)

Dimensiones base (L x A) 910 x 500 mm
 Altura plegada 370 mm
 Elevación total 1.300 mm
 Elevación manual • Peso 105 kg

Ref. 10144 (capacidad 500 kg)

Dimensiones base (L x A) 1.010 x 520 mm
 Altura plegada 495 mm
 Elevación total 1.618 mm • Tiempo elev. 15 seg
 Elevación a batería 0,70 kW • Peso 198 kg

Ref. 10146 (capacidad 800 kg)

Dimensiones base (L x A) 1.010 x 520 mm
 Altura plegada 510 mm
 Elevación total 1.460 mm • Tiempo elev. 15 seg
 Elevación a batería 0,70 kW • Peso 176 kg



3



4



5

Elevación manual

Ref. 10150 (500 kg)

Ref. 10151 (1.000 kg)

Ref. 10154 (150 kg)

Ref. 10159 (1.000 kg)

Ref. 10142 (500 kg)

Ref. 10143 (1.000 kg)

Dimensiones mm Base (L x A)	Elevación total	Altura plegada	Peso Kg	
850 x 500	880	285	81	Asa plegable
1.010 x 510	980	380	140	Asa desmontable
700 x 450	720	220	45	Asa plegable
1.200 x 800	1.225	425	163	Asa desmontable
1.600 x 810	915	290	154	Asa desmontable
2.035 x 750	1.360	380	198	Asa desmontable

L = largo / A = ancho / H = alto / P = profundo / F = fondo

Ref. 10162 (1.000 kg)

Dimensiones base (L x A) 1.450 x 1.140 mm
 Altura plegada 85 mm
 Elevación total 860 mm
 Tiempo elevación 20 seg
 Motor 1,1 kw ext. • Peso 357 kg
 Rampa incluida



6

Opcional Ref. 10163 (para 1.500 kg)

Ref. 10156 (inoxidable)

Dimensiones base (L x A) 830 x 500 mm
 Altura plegada 330 mm
 Capacidad 200 kg • Elevación total 910 mm
 Elevación manual • Peso 78 kg



7

Asa fija

Ref. 10158 (aluminio)

Dimensiones base (L x A) 700 x 450 mm
 Altura plegada 265 mm
 Capacidad 100 kg • Elevación total 755 mm
 Elevación manual • Peso 23 kg



8

Ref. 10140 (capacidad 1.000 kg)

Dimensiones base (L x A) 1.450 x 1.140 mm
 Medidas interiores hueco 1.050 x 575 mm
 Altura plegada 85 mm
 Elevación total 840 mm • Tiempo elevación 25 seg
 Motor 0,75 kW exterior trifásico • Peso 280 kg



9

Ref. 10141 (capacidad 1.500 kg)

Dimensiones base (L x A) 1.600 x 1.180 mm
 Medidas interiores hueco 1.050 x 575 mm
 Altura plegada 105 mm
 Elevación total 880 mm • Tiempo elevación 30 seg
 Motor 1,5 kW exterior trifásico • Peso 380 kg



10

Apiladores ligeros de elevación manual y eléctrica

Apiladores fáciles de transportar en furgoneta



Ref. 10540 (capacidad 450 kg - elevación 3.000 mm)

Dimensiones (L x A x H) 1.460 x 800 x 1.990 mm
Base uñas (A x L) 600 x 700 mm
Peso 140 kg

1
Al invertir las horquillas la elevación aumenta 500 mm

Ref. 10541 (capacidad 370 kg - elevación 4.500 mm)

Dimensiones (L x A x H) 1.460 x 800 x 1.990 mm
Base uñas (A x L) 600 x 700 mm
Peso 165 kg

Ref. 10700 (elevación 1.350 mm) / **10700-B** (elevación 1.850 mm)

Dimensiones (L x A x H)
735 x 435 x 1.692 / 2.192 mm
Base (A x L) 500 x 440 mm
Peso 25 / 30 kg

Base nylon
Capacidad 90 Kg
Batería 24 V., 7,2 Ah.

2



Ref. 10700-I
en acero inoxidable

Accesorios



Espolón

Bobinas

Camino rodillos



Accesorio base giratoria en V
Ref. 20073



Accesorio rotador bobinas desde 300 hasta 600 mm, y altura máxima 500 mm
Ref. 20077



Expansor manual para bobinas max. Ø 500 - Ø interior 76 - ancho 400 mm giro manual 90°
Ref. 20087



3

Ref. 10550 (capacidad 150 kg - elevación 1.600 mm)

Dimensiones (L x A x H) 800 x 700 x 1.900 mm
Base uñas (A x L) 500 x 445 mm
Peso 70 kg

Ref. 10500 (capacidad 180 kg - elevación 2.500 mm)

Dimensiones (L x A x H) 1.050 x 730 x 1.720 mm
Base uñas (A x L) 500 x 570 mm
Peso 60 kg

Ref. 10512 (capacidad 160 kg - elevación 3.000 mm)

Dimensiones (L x A x H) 730 x 1.090 x 2.000 mm
Base uñas (A x L) 500 x 570 mm
Peso 68 kg



Al invertir las horquillas la elevación aumenta 600 mm

4

Ref. 10549 (elevación 1.100 mm)

Dimensiones (L x A x H)
742 x 580 x 1.380 mm
Uñas (A x L) 375 x 400 mm
Capacidad 170 kg • Peso 25 kg



Accesorio plataforma inox., 410 x 590 mm
Ref. 10549-P

5

Opcional. Ref. 10549-S
Con espolón

Ref. 10602 (elevación 5.600 mm)

Dimensiones (L x A x H)
610 x 480 x 1.040 mm
Base (A x L) 610 x 480 mm
Capacidad 136 kg • Peso 34 kg
Funcionamiento con CO₂ o aire a 5,86 bares

6



Se suministra sin botella

Ref. 10706 (elevación 1.500 mm)

Dimensiones (L x A x H)
840 x 600 x 1.790 mm
Base (A x L) 600 x 470 mm
Capacidad 150 kg • Peso 63 kg

NUEVO

7



Elevadores de armarios y rampas de aluminio



Ref. 10600 (capacidad pareja 600 kg)

Dimensiones (L x A x H)
390 x 570 x 780 mm
Pala (L x A) 120 x 225 mm
Elevación 300 mm • Peso unitario 13 kg
Ruedas Poliuretano Ø 125 mm



Ref. 10601 (capacidad pareja 1.800 kg)

Dimensiones (L x A x H)
420 x 680 x 1.070 mm
Pala (L x A) 60 x 600 mm
Elevación 250 mm • Peso unitario 43 kg
Ruedas Poliuretano Ø 150 mm

Ref. 13050

Rampas para cargar vehículos en camiones

Dimensiones (L x A)
4.000 x 410 + 410 mm dos piezas
Carga 2.800 kg • Peso unidad 32 kg
Desnivel máximo ± 1.200 mm



10

Ref. 13005 (carga 400 kg)

Dimensiones (L x A) 2.000 x 200 + 200 mm dos piezas
Peso unidad 8 kg
Desnivel máximo ± 500 mm

Ref. 13014 (carga 1.000 kg)

Dimensiones (L x A) 2.500 x 260 + 260 mm dos piezas
Peso unidad 15 kg
Desnivel máximo ± 700 mm

Ref. 13009 (carga 1.300 kg)

Dimensiones (L x A) 2.000 x 400 + 400 mm dos piezas
Peso unidad 15 kg
Desnivel máximo ± 600 mm



11

Ref. 13030

Rampas para muelles
Dimensiones (L x A) 550 x 1.500 mm
Carga 4.000 kg • Peso unidad 27 kg
Desnivel máximo ± 100 mm

12



L = largo / A = ancho / H = alto / P = profundo / F = fondo

Implementos para carretillas

Opcional antideflagrante



Comprobar entrada de uñas



Ref. 3056

Para bidones de 60 a 200 lts de chapa y plástico
Dimensiones (L x A x H) 1.000 x 1.060 x 550 mm
Carga 400 kg
Radio de giro 360°
Peso 83 kg

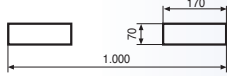

Ref. 3048 (volteo con cadena)

Para bidones de 60 a 200 lts de chapa y plástico
Dimensiones (L x A x H) 1.000 x 1.060 x 550 mm
Carga 400 kg
Radio de giro 360°
Peso 90 kg



Ref. 10176 (1 bidón)

Para bidones de 200 a 50 lts de chapa
Dimensiones (L x A x H) 900 x 600 x 1.000 mm
Carga 500 kg • **Peso** 62 kg



Croquis entrada uñas

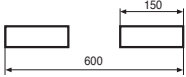

Ref. 10177 (2 bidones)

Para bidones de 200 a 50 lts de chapa
Dimensiones (L x A x H) 960 x 975 x 1.000 mm
Carga 1.000 kg • **Peso** 92 kg

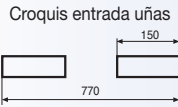
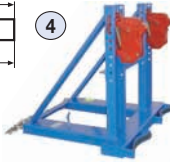

NUEVO



Ref. 3046-C (horizontal y vertical)

Para bidones de 200 a 50 lts de chapa y plástico
Dimensiones Ø hasta 950 mm
Carga 350 kg • **Peso** 19 kg

Ref. 3050

Para bidones de 200 lts de chapa y plástico
Dimensiones (L x A x H) 400 x 1.000 x 1.164 mm
Carga 300 kg • **Peso** 57 kg
Radio de giro 360°

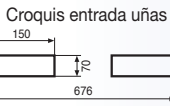

Para coger con grúa o carretilla

Ref. 3042-H

Para cubos de 800 y 1.000 lts
Dimensiones (L x A x H) 1.850 x 1.390 x 650 mm
Carga 600 kg • **Peso** 177 kg
Radio de giro 135°

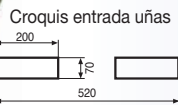

Ref. 3049 (carga 2.500 kg)

Dimensiones (L x A x H) 655 x 150 x 180 mm
Radio de giro 360°
Peso 22 kg



Croquis entrada uñas

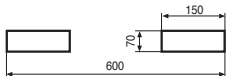

Ref. 3043-P (bidones plástico y chapa)

Para bidones de 200 lts
Dimensiones (L x A x H) 600 x 600 x 60 mm
Carga 500 kg
Peso 60 / 70 kg

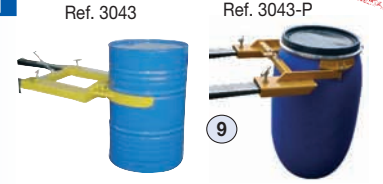

Croquis entrada de uñas

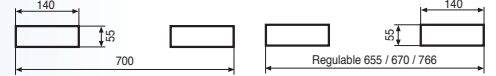

Ref. 3058

Para bidones de 200 lts de chapa
Dimensiones (L x A x H) 1.700 x 1.025 x 700 mm
Carga 400 kg • **Peso** 75 kg
Radio de giro 90°



Posición 1 la carretilla baja y se mueve hacia atrás

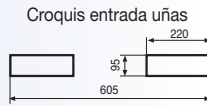

Para colocar en estantería



Posición 2

Ref. 11824 para uñas de 100 mm ancho

Dimensiones Largo 2.090 mm
Carga 85% de la capacidad de la carretilla
Peso pareja 55 kg



Fabricación a medida opcional

Ref. 11825 para uñas de 125 mm ancho

Dimensiones Largo 2.090 mm
Carga 85% de la capacidad de la carretilla
Peso pareja 65 kg



Detalle amarre uña

Ref. 3042 volteador cubos de basura

Para cubos de 120 y 240 lts
Dimensiones (L x A x H) 1.000 x 1.020 x 1.060 mm
Carga 250 kg • **Peso** 70 kg
Radio de giro 180°

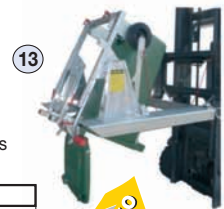

Croquis entrada uñas

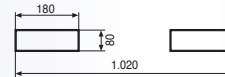

Ref. 3057

Para bidones de 200 lts de chapa
Dimensiones (L x A x H) 1.270 x 710 x 640 mm
Carga 360 kg • **Peso** 85 kg
Radio de giro 360°



Croquis entrada uñas

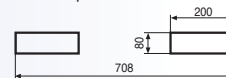

Ref. 3045-J

Para bidones de 200 lts de chapa
Dimensiones Ø hasta 600 mm vertical
Carga 500 kg
Peso 35 kg



L = largo / A = ancho / H = alto / P = profundo / F = fondo



Carretillas subescaleras automáticas y manuales



Ref. 10766 (carga 140 kg)

Dimensiones (H x A)
1.450 x 480 mm
Peso 20 kg
Autonomía 20 pisos
Ruedas Impinchables Ø 260 mm
Velocidad 35 peldaños/minuto
Medidas de palas a elegir (L x A)
236 x 275 mm ó 340 x 420 mm



Ref. 10773-U
Carga 170 kg

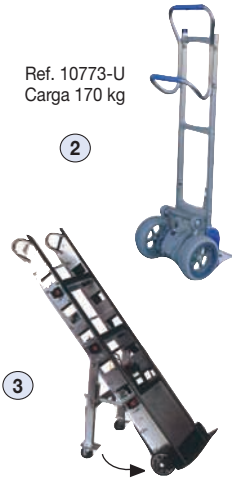

Ref. 10768-U (carga 110 kg)

Dimensiones (H x A) 1.530 x 480 mm
Peso 20 kg
Autonomía 20 pisos
Ruedas Impinchables Ø 260 mm
Velocidad 48 peldaños/minuto
Medidas de palas a elegir (L x A)
236 x 275 mm ó 340 x 420 mm

Ref. 10770 (carga 500 kg)

Dimensiones (H x A x pala)
1.830 x 420 x 100 mm
Peso 40 kg
Autonomía 10 pisos
Ruedas Macizas Ø 150 mm
Velocidad 13 peldaños/minuto

Ref. 10760 (carga 330 kg)

Dimensiones (H x A x pala)
1.615 x 560 x 183 mm
Peso 38 kg
Autonomía 30 pisos
Ruedas Impinchables Ø 260 mm
Velocidad 10 peldaños/minuto



Accesorio plancha desmontable Ref. 20083
Medidas 535 x 345 mm



Accesorio Cincha de amarre incluido



Ref. 3023 (carga 200 kg)

Subescaleras manual
Dimensiones (H x A x pala)
1.220 x 570 x 200 mm
Peso 20 kg
Ruedas Goma maciza



Opcional Ref. 3023-R (carga 300 kg)

Ref. 10775 (carga 75 kg) / 10776 (carga 120 kg)

Traslación y elevación a batería
Dimensiones (H x A x pala)
1.550 x 520 x 350 mm
Peso 42 kg
Autonomía 8 horas
Ruedas Neumáticas Ø 260 mm
Velocidad 100 mm/seg (vel. elevación)



Ref. 10750 (carga 120 kg)

Subescaleras con elevación manual 900 mm
Dimensiones (H x A x pala)
1.530 x 480 x 280 mm
Peso 45 kg
Autonomía 20 pisos
Ruedas Neumáticas Ø 260 mm
Velocidad 35 peldaños/minuto



Carros para transporte de tableros



Ref. 6045

Dimensiones (L x A x H)
1.250 x 620 x 1.400 mm
Base medidas 620 x 200 x 45 mm
Carga 300 kg • Peso 18 kg
Ruedas Impinchables Ø 260 mm



Ref. 6040 (base)

Dimensiones (L x A x H)
1.200 x 800 x 280 mm
Carga 600 kg • Peso 40 kg
Ruedas Macizas Ø 200 mm (2 fijas y 2 con freno)

Opcional arcos altura 600 ó 300 mm

Ref. 6041 (arco)

Dimensiones (A x H)
1.200 x 800
Peso 7 kg

Ref. 6042

Dimensiones (L x A x H)
910 x 610 x 1.100 mm
Carga 600 kg • Peso 38 kg
Ruedas Macizas Ø 150 mm (2 fijas y 2 giratorias)



Ref. 6047

Dimensiones (L x A x H)
1.500 x 900 x 1.650 mm
Carga 600 kg • Peso 78 kg
Ruedas Macizas Ø 200 mm (2 fijas y 2 con freno)



Ref. 6043 carro pinza

Dimensiones (L x A x H)
300 x 355 x 340 mm
Carga 200 kg
Ruedas Impinchables Ø 260 mm



Para tableros de 15 a 70mm.

L = largo / A = ancho / H = alto / P = profundo / F = fondo

Carros para botellas de soldadura



Para botella dim. máx. 350 mm

Opcional rueda impinchable gris Ø 350 mm Ref. 30-653

NUEVO

Para grúa y carretilla

Para botella dim. máx. 270 mm

Ref. 3124 (para 1 botella)

Dimensiones (H x A x pala)
1.130 x 450 x 200 mm
Carga 200 kg • Peso 15 kg
Ruedas Impinchables Ø 260 mm

Ref. 3021 (para 2 botellas)

Dimensiones (H x A x pala)
1.130 x 800 x 290 mm
Carga 280 kg • Peso 30 kg
Ruedas Macizas Ø 380 mm

Ref. 3022 (para 2 botellas)

Dimensiones (H x A x pala)
1.130 x 800 x 290 mm
Carga 280 kg • Peso 30 kg
Ruedas Macizas Ø 380 y 125 mm

Ref. 3081 (para 1 botella)

Dimensiones (H x A x fondo)
160 x 385 x 75 mm
Carga 150 kg • Peso 1 kg
Para 1 botella de Ø 76 hasta 254 mm

Ref. 3034-6C (jaula para 4 botellas)

Dimensiones (H x A x fondo)
2.000 x 800 x 750 mm
Carga 400 kg • Peso 115 kg

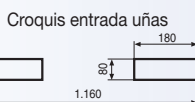

Ref. 3015 (para 1 botella)

Dimensiones (H x A x pala)
1.330 x 550 x 80 mm
Carga 200 kg • Peso 13 kg
Ruedas Impinchables Ø 260 y 80 mm

Ref. 3020

Dimensiones (H x A x pala)
1.050 x 695 x 240 mm
Carga 200 kg • Peso 13 kg
Ruedas Goma Ø 200 mm

Ref. 3019

Dimensiones (H x A x pala)
1.050 x 210 x 210 mm
Carga 50 kg • Peso 4 kg
Ruedas Goma Ø 150 mm

Ref. 3034-4 (para 4 botellas)

Dimensiones (H x A x fondo)
1.000 x 950 x 610 mm
Carga 400 kg • Peso 60 kg

Ref. 3034-2 (para 2 botellas)

Dimensiones (H x A x fondo)
1.120 x 950 x 305 mm
Carga 200 kg • Peso 45 kg

Ref. 3034-12 (palet 12 botellas de solzar)

Dimensiones (H x A x fondo)
1.100 x 900 x 1.280 mm
Acabado Galvanizado

Ref. 3123 carro con sistema elevación 170 mm

Dimensiones (H x A x fondo)
1.400 x 600 x 600 mm
Carga 80 kg • Peso 19 kg
Ruedas Neumáticas Ø 260 mm

Ref. 3122 (para grúa 2 botellas)

Dimensiones (H x A x fondo)
1.810 x 750 x 600 mm
Carga 250 kg • Peso 36 kg
Ruedas Impinchables Ø 350 mm



Para 2 botellas dim. máx. 210 mm

Para 1 botella dim. máx. 210 mm

Croquis entrada uñas

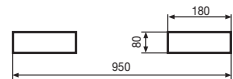

NUEVO

Plataformas con tirador y barandillas desmontables

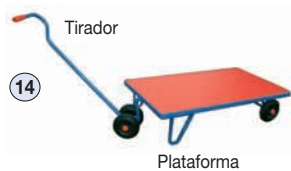

Tirador

Plataforma



Malla luz 50 x 50 mm

Laterales desmontables y frontales fijos

Ref. 7011 (tirador)

Dimensiones (L x A x H)
200 x 250 x 1.000 mm
Carga 300 kg • Peso 5 kg
Ruedas Goma Ø 200 mm

Ref. 7021 (plataforma)

Dimensiones (L x A x H)
1.210 x 710 x 260 mm
Carga 500 kg • Peso 28 kg
Ruedas Goma Ø 200 mm

Ref. 6022-MD

Dimensiones (L x A x H)
1.000 x 700 x 1.020 mm
Carga 500 kg • Peso 54 kg
Ruedas Goma Ø 200 mm

Ref. 6023-MD

Dimensiones (L x A x H)
1.200 x 800 x 1.020 mm
Carga 500 kg • Peso 60 kg
Ruedas Goma Ø 200 mm

Ref. 7061-B

Dimensiones (L x A x H)
1.210 x 710 x 1.040 mm
Carga 500 kg • Peso 38 kg
Ruedas Goma Ø 200 mm

Ref. 6021-MF / 6021-MA

Dimensiones (L x A x H)
1.210 x 710 x 1.040 mm
Carga 500 kg
Peso 34 kg
Ruedas Goma Ø 200 mm

NUEVO



Frontales fijos, laterales desmontables



Ref. 6019-MD

Dimensiones (L x A x H)
900 x 500 x 890 mm
Carga 300 kg • Peso 28 kg
Ruedas Goma azul Ø 100 mm

L = largo / A = ancho / H = alto / P = profundo / F = fondo

Base plastificada muy resistente, espesor 16 mm Altura útil barandillas 750 mm

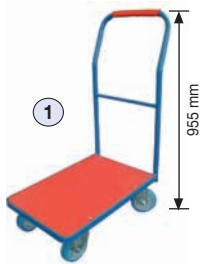

Ref. 6000

Dimensiones base (L x A) 610 x 415 mm
Ruedas Goma azul Ø 125 mm (2 fijas y 2 giratorias)
Peso 14 kg • Carga 400 kg

Ref. 6010

Dimensiones base (L x A) 910 x 610 mm
Ruedas Goma Ø 150 mm (2 fijas y 2 giratorias)
Peso 32 kg • Carga 500 kg

Ref. 6011 (base 1.210 x 710 mm)

Ruedas Goma Ø 200 mm (2 fijas y 2 giratorias)
Peso 40 kg • Carga 500 kg

Ref. 6013 (base 1.210 x 810 mm)

Ruedas Goma Ø 200 mm (2 fijas y 2 giratorias)
Peso 45 kg • Carga 650 kg

Ref. 6020

Dimensiones base (L x A) 910 x 610 mm
Ruedas Goma Ø 160 mm (2 fijas y 2 giratorias)
Peso 38 kg • Carga 600 kg

Ref. 6021 (base 1.210 x 710)

Ruedas Goma Ø 200 mm (2 fijas y 2 giratorias)
Peso 46 kg • Carga 600 kg

Ref. 6023 (base 1.210 x 810)

Ruedas Goma Ø 200 mm (2 fijas y 2 giratorias)
Peso 49 kg • Carga 750 kg
1 barandilla desmontable en todas las referencias



Ref. 9766 (goma) / 9776 (neumática)

Dimensiones base (L x A) 1.000 x 710 mm
Ruedas Ø 200 / 260 mm (2 fijas y 2 giratorias)
Peso 30 / 33 kg • Carga 300 / 400 kg
Plataforma de aluminio
Opcional otra barandilla Ref. 20075

Ref. 6110

Dimensiones base (L x A) 910 x 610 mm
Ruedas Elásticas Ø 200 mm (2 fijas y 2 giratorias)
Peso 35 kg • Carga 600 kg

Ref. 6111 (base 1.210 x 710 mm)

Ref. 6113 (base 1.210 x 810 mm)

Ruedas Neumáticas Ø 260 mm (2 fijas y 2 giratorias)
Peso 47 / 50 kg • Carga 600 kg

Ref. 6115 (neumática) / 6116 (elástica)

Dimensiones (L x A x H) 1.510 x 850 x 1.000 mm
Ruedas Ø 260 / 200 mm (2 fijas y 2 giratorias)
Peso 35 kg • Carga 600 kg

Ref. 6001

Dimensiones base (L x A) 700 x 450 mm
Ruedas Goma azul Ø 125 mm (2 fijas y 2 giratorias)
Peso 10 kg • Carga 300 kg

Ref. 6001-A (base 750 x 450 mm)

Ruedas Goma azul Ø 125 mm (2 fijas y 2 giratorias)
Peso 20 kg • Carga 250 kg

Ref. 6010-A (base 910 x 610 mm)

Ruedas Goma negra Ø 160 mm (2 fijas y 2 giratorias)
Peso 26 kg • Carga 350 kg

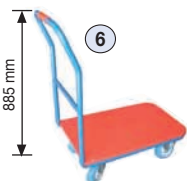

Ref. 6120

Dimensiones base (L x A) 910 x 610 mm
Ruedas Elásticas Ø 200 mm (2 fijas y 2 giratorias)
Peso 41 kg • Carga 600 kg

Ref. 6121 (base 1.210 x 710 mm)

Ref. 6123 (base 1.210 x 810 mm)

Ruedas Neumáticas Ø 260 mm (2 fijas y 2 giratorias)
Peso 50 / 53 kg • Carga 600 kg

Ref. 6125 (neumática) / 6126 (elástica)

Dimensiones base (L x A) 1.510 x 850 mm
Ruedas Ø 260 / 200 mm (2 fijas y 2 giratorias)
Peso 69 kg • Carga 650 / 800 kg
Una barandilla desmontable

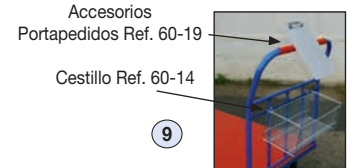

Ref. 7050 (base 600 x 500 mm)

Ref. 7051 (base 910 x 610 mm)

Ruedas Goma Ø 125 / 160 mm (giratorias)
Peso 11 / 20 kg • Carga 300 / 500 kg

Ref. 7052 (base 1.210 x 710 mm)

Ref. 7053 (base 1.210 x 810 mm)

Ruedas Goma Ø 200 mm
Peso 30 / 32 kg • Carga 650 kg



Ref. 5032

Soportes para palet europeo
Dimensiones base (L x A) 1.210 x 810 mm
Ruedas Goma Ø 200 mm (2 fijas y 2 con freno)
Peso 38 kg • Carga 500 kg



Ref. 5033

Soportes para palet europeo
Dimensiones base (L x A) 1.210 x 810 mm
Ruedas Goma Ø 200 mm (2 fijas y 2 con freno)
Peso 55 kg • Carga 500 kg



Ref. 7049

Base rodante en madera
Dimensiones base (L x A) 600 x 480 mm
Ruedas Goma azul Ø 100 mm (con freno)
Peso 5 kg • Carga 300 kg



Ref. 6171 plataforma inoxidable

Dimensiones base (L x A) 1.210 x 710 mm
Ruedas Impinchables Ø 260 mm (2 fijas y 2 giratorias)
Peso 60 kg • Carga 600 kg
Opcional Ref 6071 ruedas de nylon Ø 200



L = largo / A = ancho / H = alto / P = profundo / F = fondo

Carros portaherramientas, bancos de trabajo y mesas rodantes

Cajones y puertas con cerraduras. Separación entre baldas 320 mm Balda plastificada. Capacidad 60 kg



Ref. 6075

Dimensiones (L x A x H) 850 x 600 x 920 mm
Ruedas Macizas Ø 160 mm (2 fijas y 2 con freno)
Peso 75 kg • Carga 300 kg

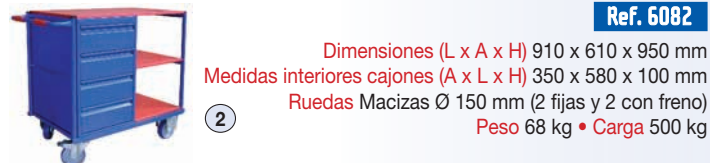

Ref. 6082

Dimensiones (L x A x H) 910 x 610 x 950 mm
Medidas interiores cajones (A x L x H) 350 x 580 x 100 mm
Ruedas Macizas Ø 150 mm (2 fijas y 2 con freno)
Peso 68 kg • Carga 500 kg

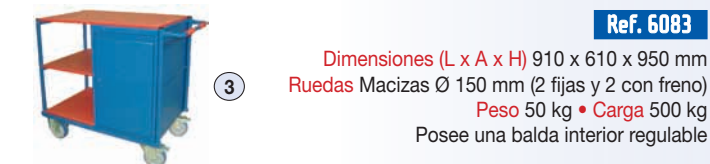

Ref. 6083

Dimensiones (L x A x H) 910 x 610 x 950 mm
Ruedas Macizas Ø 150 mm (2 fijas y 2 con freno)
Peso 50 kg • Carga 500 kg
Posee una balda interior regulable



Ref. 6084

Dimensiones (L x A x H) 910 x 610 x 950 mm
Ruedas Macizas Ø 150 mm (2 fijas y 2 con freno)
Peso 38 kg • Carga 500 kg



Ref. 6085

Dimensiones (L x A x H) 910 x 610 x 950 mm
Ruedas Macizas Ø 150 mm (2 fijas y 2 con freno)
Peso 30 kg • Carga 500 kg



Ref. 6086

Dimensiones (L x A x H) 910 x 610 x 950 mm
Ruedas Macizas Ø 150 mm (2 fijas y 2 con freno)
Peso 45 kg • Carga 500 kg
Con ojales para candado



Ref. 9100

Dimensiones (L x A x H) 600 x 400 x 850 mm
Ruedas Goma gris Ø 100 mm (giratorias)
Peso 17 kg • Carga 200 kg



Ref. 6008

Dimensiones (L x A x H) 760 x 485 x 910 mm
Ruedas Goma gris Ø 100 mm (giratorias)
Peso 18 kg • Carga 250 kg
Carro reparto correo



Ref. 6009

Dimensiones (L x A x H) 950 x 570 x 950 mm
Ruedas Goma gris Ø 100 mm (giratorias)
Peso 20 kg • Carga 200 kg
Cestillos desmontables



Ref. 6076

Dimensiones (L x A x H) 1.100 x 600 x 920 mm
Ruedas Macizas Ø 160 mm (con freno)
Peso 51 kg
Carga 200 kg

Ref. 6006

Dimensiones (L x A x H) 740 x 480 x 850 mm
Ruedas Goma gris Ø 100 mm (giratorias)
Peso 16 kg • Carga 250 kg



Ref. 6090

Dimensiones (L x A x H) 1.195 x 470 x 1.120 mm
Ruedas Goma gris Ø 125 mm (2 fijas y 2 giratorias)
Peso 35 kg • Carga 200 kg
Baldas de 1.000 x 425 mm
Opcional portalápices, Ref. 20078 y portapedidos, Ref. 60-19



Ref. 9208 (banco) / 9232 (cajón)

Dimensiones (L x A x H) Banco de trabajo básico 1.500 x 800 x 900 mm
Cajón Ref. 9232 Medidas 624 x 450 x 118 mm
Peso 70 / 2 kg
Se suministra sin cajones



Ref. 6087

Dimensiones (L x A x H) 1.190 x 650 x 1.025 mm
Ruedas Goma Ø 160 mm (2 fijas y 2 giratorias)
Peso 37 kg • Carga 300 kg
Balda regulable



Ref. 6080 pupitre

Dimensiones (L x A x H) 500 x 500 x 1.100 / 1.270 mm
Ruedas Goma gris Ø 80 mm (2 con freno y 2 giratorias)
Peso 39 kg
Carga 200 kg



Ref. 9201 (bandeja superior lisa y dos con fondo)

Ref. 9200 (tres bandejas con fondo)

Ref. 9202 (dos bandejas con fondo)

Dimensiones (L x A x H) 800 x 500 x 930 mm
Ruedas Gomas Ø 150 mm (2 fijas y 2 con freno)
Peso 44 kg • Carga 350 kg



Ref. 6012 carro plástico

Dimensiones (L x A x H) 810 x 410 x 935 mm
Ruedas Goma gris Ø 100 mm (giratorias)
Peso 9 kg
Carga 135 kg



L = largo / A = ancho / H = alto / P = profundo / F = fondo

Se suministra desmontado

Carros y plataformas especiales



Ref. 6007

En aluminio, muy ligera y plegable
Dimensiones (L x A x H)
 800 x 420 x 725 mm
 Dimensión plegada 500 x 420 x 235 mm
Ruedas Macizas Ø 100 mm (2 fijas y 2 giratorias)
Peso 8 kg • **Carga** 150 kg



Ref. 2097

En aluminio, totalmente plegable
Dimensiones (L x A x H)
 380 x 420 x 1.090 mm
Ruedas Macizas Ø 150 mm (fijas)
Peso 7 kg • **Carga** 150 kg



Ref. 6003

4 posiciones: Mesa altura 850 mm, camilla, carro y plataforma
Dimensiones (L x A x H)
 800 x 570 x 1.000 mm
Ruedas Goma Ø 150 mm (con freno)
Peso 18 kg • **Carga** 200 kg

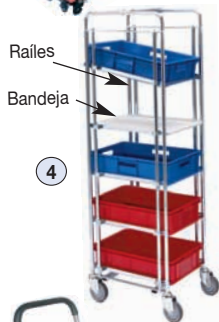

Ref. 4016

Dimensiones (L x A x H)
 585 x 470 x 1.880 mm
Ruedas Goma Ø 125 mm (giratorias)
Peso 30 kg • **Carga** 300 kg
 Para cajas de 600 x 400 mm (no incluidas)
 Bandejas y raíles a elección, máximo 7 niveles
 Indicar en el pedido



Ref. 6005

Dimensiones (L x A x H)
 730 x 470 x 820 mm
Ruedas Macizas Ø 100 mm (2 fijas y 2 giratorias)
Peso 11 kg • **Carga** 150 kg



Ref. 6089

Dimensiones (L x A x H)
 660 x 365 x 1.090 mm
Ruedas Goma gris Ø 100 mm (giratorias)
Peso 12 kg • **Carga** 45 kg



Ref. 10135

Dimensiones (L x A x H) 550 x 410 x 1.070 mm
Ruedas Goma Ø 100 mm (giratorias)
Peso 30 kg • **Carga** 150 kg
 Ángulo de inclinación de 0 a 40°
 Elevación de 720 a 1.070 mm



Ref. 6004

Dimensiones (L x A x H) 890 x 470 x 1.030 mm
Ruedas Goma gris Ø 175 mm (fijas)
 Ø 100 mm (giratorias)
Peso 10 kg • **Carga** 40 kg
 Caja incluida. Medidas base 500 x 350 mm
 Altura segundo estante 580 mm

Ref. 6002 camilla taller

Dimensiones (L x A x H)
 930 x 440 x 105 mm
Ruedas Goma Ø 60 mm (giratorias)
Peso 7 kg • **Carga** 200 kg



Ref. 2131 carro para la sal

Dimensiones (L x A x H)
 1.000 x 530 x 900 mm
Ruedas Neumáticas Ø 300 mm
Peso 12 kg • **Capacidad** 22 lts



Ref. 4014

Dimensiones (L x A x H)
 665 x 880 x 1.100 mm
Ruedas Goma gris Ø 125 mm (giratorias)
Peso 50 kg • **Carga** 200 kg
 Cajas no incluidas de 600 x 400 x 170 mm



Ref. 7085 (impinchable) / 7185 (neumática)

Dimensiones (L x A x H)
 840 x 880 x 1.350 mm
Ruedas Ø 350 / Ø 400 mm
Peso 25 kg • **Carga** 300 kg

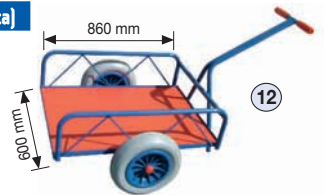

Ref. 6039

Carro regulable en altura, en función del peso
Dimensiones (L x A x H)
 980 x 525 x 1.030 mm
Ruedas Goma gris Ø 125 mm (giratorias)
Peso 32 kg • **Carga** 100 kg



Ref. 2010 carro para sillas

Dimensiones (L x A x H)
 380 x 440 x 1.320 mm
Ruedas Goma Ø 200 mm (fijas)
Peso 8 kg • **Carga** 75 kg



Ref. 2110 carro para neumáticos

Para ruedas de Ø 400 a 800 mm
Dimensiones (L x A x H)
 840 x 650 x 1.490 mm
Ruedas Impinchables Ø 260 mm (fijas)
Peso 18 kg • **Carga** 200 kg



Ref. 4015

Dimensiones (L x A x H)
 950 x 420 x 1.250 mm
Ruedas Goma gris Ø 100 mm (giratorias)
Peso 35 kg • **Carga** 150 kg
 Incluidas 21 cubetas de 420 x 260 x 105 mm



L = largo / A = ancho / H = alto / P = profundo / F = fondo

Carros para supermercados y almacenes

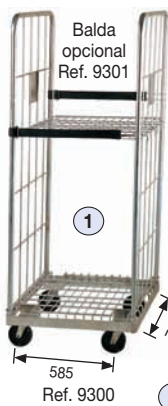

Ref. 9300 (base malla)

Dimensiones (L x A x H) 815 x 680 x 1.700 mm
Ruedas Nylon Ø 100 mm (giratorias)
Peso 24 kg • Carga 600 kg

Ref. 9305 (base plástico)

Dimensiones (L x A x H) 815 x 680 x 1.700 mm
Ruedas Nylon Ø 100 mm (giratorias)
Peso 24 kg • Carga 600 kg

Accesorios:

Ref. 9301 (balda) / 9302 (trasera)

Dimensiones (L x A x H) 810 x 670 x 700 / 1.340 x 680 mm
Peso 5 / 7 kg • Carga 60 / - kg

Ref. 9305



Ref. 6038 carro encajable

Dimensiones (L x A x H) 900 x 750 x 1.000 mm
Ruedas Goma Ø 125 mm (giratorias)
Peso 34 kg • Carga 400 kg

Ref. 9320 (1.200 x 800 x 1.800 mm alto)

Ruedas Nylon Ø 125 mm (giratorias)
Peso 80 kg • Carga 1.000 kg
Carro para papel y cartón

Ref. 9330 (1.200 x 1.000 x 1.800 mm alto)

Ruedas Nylon Ø 125 mm (giratorias)
Peso 85 kg • Carga 1.000 kg
Carro para papel y cartón



Ref. 5057

Dimensiones (L x A x H) 835 x 625 x 740 mm
Ruedas Goma Ø 100 mm (giratorias)
Peso 14 kg • Carga 100 kg

11



Ref. 5052 (alto 1.020 mm. Útil)

Ref. 5056 (alto 850 mm. Útil)

Ref. 5053 (alto 640 mm. Útil)

Dimensiones (L x A) 1.200 x 800 mm
Peso 21 / 20 / 19 kg • Carga 800 kg
Se suministra sin palet

12

Ref. 9310

Dimensiones (L x A x H) 810 x 715 x 1.800 mm
Ruedas Nylon Ø 100 mm (giratorias)
Peso 90 kg • Carga 600 kg
Opcional balda Ref. 9301

13

Ref. 9310-6

Dimensiones (L x A x H) 1.200 x 800 x 1.800 mm
Ruedas Ø 125 mm (giratorias)
Opcional balda Ref. 9320-B



14



Ref. 9300-LA

Dimensiones (L x A x H) 800 x 700 x 1.520 mm
Ruedas Nylon Ø 100 mm (giratorias)
Peso 32 kg • Carga 600 kg

3



Ref. 5050

Dimensiones (L x A x H) 1.200 x 830 x 980 mm
Peso 49 kg • Carga 800 kg
Plegado altura 285 mm

4

Ref. 5051 (con ruedas)

Dimensiones (L x A x H) 1.200 x 830 x 1.150 mm
Ruedas Nylon Ø 125 (giratorias)
Peso 52 kg • Carga 800 kg

5



Ref. 9415 (80 lbs) / 9445 (180 lbs)

Dimensiones (L x A x H) 840 x 530 x 950 / 1.000 x 610 x 1.035 mm
Ruedas Goma Ø 100 / 125 mm (giratorias)
Peso 10 / 15 kg
Opcional monedero Ref. 20066

6

180 lbs

Ref. 6035 carro encajable

Dimensiones (L x A x H) 1.250 x 700 x 1.000 mm
Ruedas Goma Ø 160 mm (fijas y giratorias)
Peso 36 kg • Carga 600 kg
Cesto no incluido. Ref. 60-14, medidas 450 x 215 x 190 mm

7



Largo cesta 630

8

Cesta abatible



Ref. 6037 carro encajable

Dimensiones (L x A x H) 920 x 500 x 1.000 mm
Ruedas Goma Ø 125 mm (giratorias)
Peso 35 kg • Carga 400 kg

Ref. 5054

Dimensiones (L x A x H) 1.200 x 800 x 1.500 mm
Peso 33 kg • Carga 800 kg
Se suministra sin palet



15

Ref. 9446 (165 litros)

Dimensiones (L x A x H) 1.067 x 585 x 1.024 mm
Ruedas Ø 125 mm (giratorias)
Peso 12 kg • Carga 400 kg
Opcional monedero, Ref. 20066



16

Carro compra de plástico

L = largo / A = ancho / H = alto / P = profundo / F = fondo



Carros para hostelería y limpieza



1

Ref. 3000

Dimensiones (L x A x H)
300 x 400 x 900 mm
Ruedas Goma Ø 200 mm (fijas)
Peso 13 kg • Capacidad 100 lts



2

Ref. 3001

Acero inoxidable
Dimensiones (L x A x H)
300 x 400 x 900 mm
Ruedas Nylon Ø 200 mm (fijas)
Peso 15 kg • Capacidad 100 lts



3

Ref. 3002

Dimensiones (L x A x H)
300 x 400 x 900 mm
Peso 8 kg • Capacidad 100 lts



4

Ref. 3004 tapa de plástico

Dimensiones (L x A) 300 x 400 mm
Peso 4 kg • Capacidad 100 lts



5

Ref. 3011

Dimensiones (L x A x H)
440 x 450 x 1.150 mm
Ruedas Goma Ø 200 mm (fijas)
Peso 5 kg • Capacidad 100 lts



6

Ref. 3008

Dimensiones (L x A x H)
520 x 540 x 750 mm
Pala 450 x 220 / 280 mm
Peso 10 kg • Capacidad 70 lts



280 mm

7

Ref. 2243 (3 bandejas) / 2245 (3 bandejas)

Acero inoxidable
Dimensiones (L x A x H)
710 x 400 x 805 / 910 x 590 x 940 mm
Ruedas Goma gris Ø 100 mm (giratorias sin freno)
Peso 12 / 16 kg • Carga 150 kg



8

Ref. 2242 (2 bandejas) / 2244 (2 bandejas)

Acero inoxidable
Dimensiones (L x A x H)
710 x 400 x 805 / 910 x 590 x 940 mm
Ruedas Goma gris Ø 100 mm (con freno)
Peso 9 / 12 kg • Carga 100 kg



9

Ref. 3010

Dimensiones (L x A x H)
1.110 x 560 x 1.020 mm
Ruedas Goma gris Ø 100 mm (giratorias)
Peso 17 kg • Carga 150 kg
Bandejas en plástico

Ref. 9830-P (1 cubo)

Dimensiones (L x A x H) 780 x 760 x 960 mm
Ruedas Neumáticas Ø 500 mm (fijas)
Peso 30 kg • Carga 150 kg
Incluye cubo de 95 lts
Cajón 480 x 170 x 230 mm
Opcional en acero inox. Ref. 9830-PI



10

Ref. 9830 (2 cubos)

Dimensiones (L x A x H) 1.310 x 760 x 960 mm
Ruedas Neumáticas Ø 500 mm (fijas)
Peso 40 kg • Carga 350 kg
Incluye 2 cubos de 95 lts
Cajón 480 x 170 x 230 mm
Opcional en acero inox. Ref. 9830-I



11

Ref. 3017-2 cubos / 3017-3 cubos

Dimensiones (L x A x H)
1.000 / 1.500 x 560 x 1.000 mm
Ruedas Goma gris Ø 100 mm (giratorias)
Peso 20 / 25 kg
Capacidad cubos 120 lts
Opcional Ref 3017-4 cubos
2.000 x 560 x 1.000 mm • Peso 30 kg



12

Ref. 3009

Dimensiones (L x A x H)
640 x 640 x 880 mm
Ruedas Goma gris Ø 100 mm (giratorias)
Peso 7 kg • Carga 150 kg



13

Ref. 3014 (2 cubos 15 lts) / 3012 (1 cubo 25 lts)

Dimensiones (L x A x H)
780 / 500 x 400 x 840 / 910 mm
Ruedas Goma gris Ø 80 mm (giratorias)
Peso 5 kg



14

Ref. 3013

Dimensiones (L x A x H)
1.280 x 760 x 1.040 mm
Ruedas Goma gris Ø 100 mm
Peso 20 kg • Carga 150 kg



15

Ref. 3003 (para bolsa de 125 lts)

Dimensiones (L x A x H)
450 x 380 x 900 mm
Ruedas Nylon Ø 50 mm
Peso 6 kg • Carga 50 kg



16

Ref. 3005

Dimensiones (L x A x H)
600 x 600 x 900 mm
Ruedas Neumáticas Ø 260 mm (fijas)
Peso 10 kg • Carga 150 kg



17

Ref. 9812 cubo galvanizado

Dimensiones (L x A x H)
Ø 390 x 610 alto mm
Peso 7 kg • Capacidad 70 lts



18

Ref. 9790

Dimensiones (L x A x H)
1.115 x 690 x 855 mm
Ruedas Goma gris Ø 125 mm (2 fijas y 2 con freno)
Peso 47 kg • Carga 250 kg
Descenso en función de la carga
Sube a partir de 70 kg



19

L = largo / A = ancho / H = alto / P = profundo / F = fondo

Se suministra desmontado

Fichas técnicas y videos de los productos en novodinamica.com

Carros para almacén en acero, aluminio y acero inoxidable



Ref. 7000 carro plataforma

Dimensiones (H x A x L) 1.100 x 520 x 450 mm
 Dimensiones plataforma 830 x 360 mm
 Pala (A x P) 450 x 220 mm
 Ruedas Goma negra Ø 200 mm (fijas)
 y goma gris Ø 80 mm (giratorias)
 Peso 12 kg • Carga 150 kg

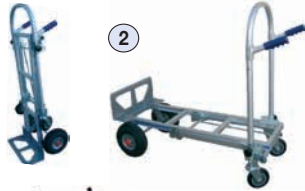

Ref. 2190

Dimensiones (H x A x L) 1.320 x 500 x 450 mm
 Dimensiones plataforma 950 x 480 mm
 Pala (A x P) 230 x 450 / 460 x 180 mm
 Ruedas Neumáticas Ø 260 mm (fijas)
 y goma gris Ø 125 mm (giratorias)
 Peso 17 kg • Carga 300 kg



Ref. 2040

Dimensiones (H x A x L) 1.120 x 450 x 420 mm
 Pala (A x P) 450 x 220 mm
 Ruedas Macizas Ø 200 x 40 mm
 Peso 9 kg • Carga 150 kg



Ref. 2067

Dimensiones (H x A x L) 1.280 x 550 x 470 mm
 Pala (A x P) 500 x 205 mm
 Ruedas Neumáticas o impinchables Ø 260 mm
 Peso 20 kg • Carga 350 kg



Ref. 2152 (pala 15 cm) / 2154 (pala 22 cm) / 2156 (pala 28 cm)

Dimensiones (H x A x L) 1.120 x 520 x 420 / 490 / 550 mm
 Pala (A) 450 mm
 Ruedas Neumáticas o impinchables gris Ø 260 mm
 Peso 12 / 12 / 13 kg • Carga 250 kg



Ref. 2140 (pala 22 cm) / 2143 (pala 28 cm)

Dimensiones (H x A x L) 1.120 x 480 x 470 / 530 mm
 Pala (A) 450 mm
 Ruedas Neumáticas Ø 260 mm
 Peso 10 / 11 kg • Carga 200 kg



Ref. 2162

Dimensiones (H x A x L) 1.130 x 490 x 540 mm
 Pala (A x P) 450 x 235 mm
 Ruedas Neumáticas o impinchables Ø 260 mm
 Peso 12 kg • Carga 250 kg



Ref. 2100 (pala 15 cm) / 2102 (pala 22 cm) / 2104 (pala 28 cm)

Dimensiones (H x A x L) 1.200 x 450 x 415 / 485 / 545 mm
 Pala (A) 450 mm
 Ruedas Neumáticas o impinchables gris Ø 260 mm
 Peso 14 / 15 / 15 kg • Carga 250 kg
 Ref. 2105 carro para sillas



Ref. 2176 (impinchable)

Acero inoxidable
 Dimensiones (H x A x L) 1.120 x 520 x 500 mm
 Pala (A x P) 450 x 220 mm
 Ruedas Neumáticas o impinchables gris Ø 260 mm
 Peso 15 kg • Carga 300 kg

Ref. 1040 (rueda elástica) / 1140 (rueda neumática)

Dimensiones (H x A x L) 1.730 x 485 x 660 mm
 Pala (A x P) 240 x 255 mm
 Ruedas Ø 200 / 260 mm
 Peso 21 kg • Carga 300 kg
 Ampliación de 380 mm



Ref. 1041 (rueda elástica) / 1141 (rueda neumática)

Dimensiones (H x A x L) 1.720 x 485 x 660 mm
 Pala (A x P) 250 x 220 mm
 Ruedas Ø 200 / 260 mm
 Peso 21 kg • Carga 300 kg
 Ampliación de 380 mm



Ref. 7105

Dimensiones (H x A x L) 1.250 x 550 x 500 mm
 Pala (A x P) 450 x 220 mm
 Ruedas Neumáticas o impinchables gris
 Ø 260 mm / Ø 125 mm (giratorias)
 Peso 18 kg • Carga 300 kg



Ref. 3016

Dimensiones (H x A x L) 1.860 x 530 x 1.640 mm
 Pala (A x P) 500 x 300 mm
 Ruedas Macizas Ø 250 mm (fijas) y Ø 160 mm (giratorias)
 Peso 40 kg • Carga 300 kg



Ref. 2184 (rueda impinchable) / 2185 (rueda neumática)

Dimensiones (H x A x L) 1.320 x 470 x 600 mm
 Pala (A x P) 310 x 300 mm
 Ruedas Ø 260 mm
 Peso 10,5 kg • Carga 250 kg

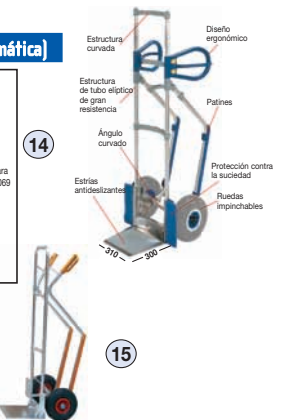

Ref. 2194 (pala plegable) / Ref. 2198 (pala fija)

Dimensiones (H x A x L) 1.300 x 490 x 600 mm
 Pala (A x P) 250 x 300 mm
 Ruedas Neumáticas Ø 260 mm
 Peso 10 kg • Carga 150 kg



Ref. 2081 (rueda maciza) / 2181 (rueda neumática)

Dimensiones (H x A x L) 1.100 x 419 x 470 mm
 Pala (A x P) 280 x 250 mm
 Ruedas Ø 200 / 260 mm
 Peso 10 / 13 kg • Carga 150 / 200 kg



Ref. 2196

Dimensiones (H x A x L) 1.070 x 570 x 480 mm
 Pala (A x P) 400 x 200 mm
 Ruedas Neumáticas o impinchables gris Ø 260 mm
 Peso 7 kg • Carga 150 kg



Ref. 2150 carro soporte curvo

Dimensiones (H x A x L) 1.120 x 570 x 480 mm
 Pala (A x P) 450 x 220 mm
 Ruedas Neumáticas o impinchables gris Ø 260 mm
 Peso 7 kg • Carga 150 kg



L = largo / A = ancho / H = alto / P = profundo / F = fondo

Carros para reparto plegables en acero y aluminio



1

Ref. 1054

Dimensiones (H x A x F)
1.050 x 525 x 410 mm
Pala (A x P) 480 x 200 mm
Ruedas Goma negra Ø 200 mm
Peso 9 kg • Carga 150 kg



2

Ref. 1154

Dimensiones (H x A x F)
1.100 x 480 x 500 mm
Pala (A x P) 480 x 200 mm
Ruedas Neumáticas o impinchables Ø 260 mm
Peso 10 kg • Carga 220 kg



3

Ref. 1156

Dimensiones (H x A x F)
1.020 x 480 x 350 mm
Pala (A x P) 350 x 350 mm
Ruedas Neumáticas o impinchables Ø 260 mm
Peso 10 kg • Carga 220 kg



4

Ref. 1172

Dimensiones (H x A x F)
1.325 x 500 x 500 mm
Pala (A x P) 370 x 500 mm
Ruedas Neumáticas o impinchables Ø 260 mm
Peso 11 kg • Carga 220 kg



5

Ref. 1158

Dimensiones (H x A x F)
1.120 x 480 x 500 mm
Pala (A x P) 480 x 200 mm
Ruedas Neumáticas o impinchables Ø 260 mm
Peso 10 kg • Carga 220 kg



6

Ref. 1160

Dimensiones (H x A x F)
1.120 x 480 x 660 mm
Pala (A x P) 350 x 360 mm
Ruedas Neumáticas o impinchables Ø 260 mm
Peso 9 kg • Carga 220 kg



7

Ref. 1162

Dimensiones (H x A x F) 1.120 x 580 x 955 mm
Pala (A x P) 360 x 680 mm
Ruedas Neumáticas o impinchables Ø 260 mm
Peso 13 kg • Carga 220 kg



Ruedas para bordillos Ø 60 mm

8

Ref. 1163

Dimensiones (H x A x F)
1.290 x 530 x 900 mm
Pala (A x P) 265 x 600 mm
Ruedas Neumáticas o impinchables Ø 260 mm
Peso 11 kg • Carga 220 kg



9

Ref. 1047

Dimensiones (H x A x F) 1.150 x 500 x 530 mm
Pala (A x P) 270 x 330 mm
Ruedas Neumáticas Ø 200 mm
Peso 9 kg • Carga 200 kg
Altura plegado: 800 mm

Ref. 9010

Dimensiones (H x A x F)
1.047 / 740 x 425 x 490 mm
Pala (A x P) 260 x 330 mm
Ruedas Impinchables Ø 150 mm
Peso 5 kg • Carga 75 kg



10

Ref. 1150

Dimensiones (H x A x F)
1.050 / 575 x 540 x 420 mm
Pala (A x P) 480 x 200 mm
Ruedas Goma gris Ø 200 mm
Peso 12 kg • Carga 220 kg



11

Ref. 1161

Dimensiones (H x A x F)
1.100 x 570 x 775 mm
Pala (A x P) 310 x 480 mm
Ruedas Neumáticas Ø 260 mm
Peso 11 kg • Carga 200 kg

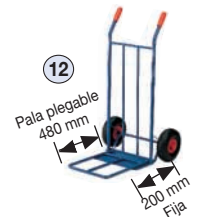

12

Pala plegable 480 mm
200 mm Fija

Ref. 1164

Dimensiones (H x A x F)
1.120 / 665 x 480 x 690 mm
Pala (A x P) 350 x 350 mm
Ruedas Neumáticas o impinchables Ø 260 mm
Peso 10 kg • Carga 200 kg



13

Detalle plegado

Ref. 2083 [carga 70 kg] / 2084 [carga 200 kg]

Dimensiones (H x A x F)
1.000 x 500 x 270 / 1.125 x 600 x 340 mm
Pala (A x P) 600 x 350 mm
Ruedas Elásticas Ø 180 / 200 mm
Peso 4 / 11 kg
Altura plegado: 830 mm



Ref. 2083

14

Ref. 2084

Ref. 2188

Para manejo de electrodomésticos
Dimensiones (H x A x F)
1.430 x 630 x 600 mm
Pala (A x P) 510 x 120 mm
Ruedas Neumáticas Ø 260 mm
Peso 14,5 kg • Carga 300 kg



15

Opcional con 2 ruedas de apoyo Ref. 20068

Ref. 2186 (para 5 botellas)

Dimensiones (H x A x F)
1.120 x 490 x 350 mm
Ruedas Neumáticas Ø 260 mm
Peso 14 kg • Carga 150 kg



16

Ref. 2187 (para 7 botellas)

Dimensiones (H x A x F)
1.360 x 480 x 742 mm
Ruedas Impinchables Ø 260 mm
Peso 16 kg • Carga 250 kg



17

L = largo / A = ancho / H = alto / P = profundo / F = fondo

Gatos y accesorios para bobinas



Ref. 12095 (5.000 kg) / 12096 (10.000 kg)
 Pareja de gatos
 Ø Bobina (mínimo a máximo) 400 a 2.400 mm
 Ancho bobina (máximo) 1.200 mm
 Peso 54 / 68 kg por unidad
 Ref. 12093, barra 1.600 mm, carga 5.000 kg
 Ref. 12094, barra 1.600 mm, carga 10.000 kg



Ref. 12100 (5.000 kg)

Gato cremallera
 Altura plegado 685 mm., elevada 1.010 mm
 Altura uña plegada 45 mm.; elevada 370 mm
 Peso 30 kg



Pareja de patines

Ref. 12091

Capacidad 3.000 kg
 Ø Bobina (mínimo a máximo) 500 a 1.650 mm
 Ancho bobina (máximo) 950 mm
 Peso 38 kg

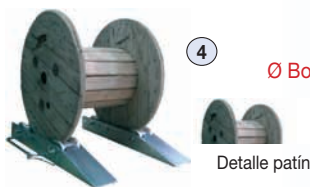

Pareja de patines

Ref. 12097

Capacidad 1.000 kg
 Ø Bobina (mínimo a máximo) 400 a 1.200 mm
 Ancho bobina (máximo) 1.200 mm
 Peso 16 kg

Ref. 12107

Capacidad 60 kg
 Ø Bobina (mínimo a máximo) 100 a 400 mm
 Ancho bobina (máximo) 400 mm
 Peso 8 kg

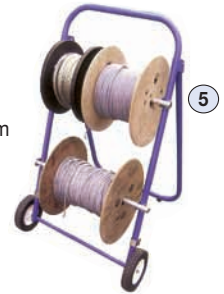

Ref. 12120

Carro para alcantarillas
 Capacidad 110 kg
 Peso 18 kg



Accesorio alargador ruedas
 Ref. 12120-A



Accesorio cadenas
 Ref. 12120-C

Ref. 12136

Palanca para alcantarillas
 Capacidad 40 kg
 Peso 5 kg



7



Carros de reparto publicidad



Ref. 110

Ref. 110-4R

Ref. 110 / 110-4R

Dimensiones (H x A x F)
 930 x 450 x 380 mm
 Pala (A x P) 315 x 185 mm
 Ruedas Goma negra Ø 150 mm
 Peso 5 kg • Carga 100 kg

Ref. 140 / 140-4R

Dimensiones (H x A x F)
 950 x 570 x 420 mm
 Pala (A x P) 400 x 310 mm
 Ruedas Goma Ø 200 y 150 mm
 Peso 6 kg • Carga 150 kg



Ref. 140

Ref. 140-4R

Ref. 310

Bolsa azul o roja para Ref. 131 y 131-4R
 Dimensiones (H x A x F)
 740 x 440 x 340 mm

Ref. 410

Bolsa azul o roja para Ref. 140 y 140-4R
 Dimensiones 600 x 400 x 300 mm

Ref. 210

Bolsa azul o roja para Ref. 110 y 110-4R
 Dimensiones 500 x 310 x 180 mm



11



Ref. 131-4R

Ref. 131

Ref. 131 / 131-4R

Dimensiones (H x A x F)
 1.060 x 650 x 440 mm
 Pala (A x P) 450 x 340 mm
 Ruedas Goma Ø 200 mm
 Peso 8 kg • Carga 150 kg

L = largo / A = ancho / H = alto / P = profundo / F = fondo

Carretillas y elementos para la construcción y la agricultura



Ref. 5031 portapuntales

Dimensiones (L x A x H)
1.400 x 950 x 950 mm
Peso 46 kg • Carga 1.000 kg



Ref. 12010

Dimensiones (L x A x H)
835 x 560 x 710 mm
Ruedas Neumáticas Ø 350 mm
Peso 29 kg • Capacidad 150 lts
Opcional rueda impinchable



Ref. 9521

Dimensiones (L x A x H)
1.070 x 800 x 700 mm
Ruedas Neumáticas Ø 350 mm
Peso 35 kg • Capacidad 200 lts
Opcional rueda impinchable



Ref. 9532 (ruedas macizas) Ø 150 Ref. 9542 (ruedas elásticas) Ø 200

Dimensiones (L x A x H)
1.250 x 670 x 800 / 850 mm
Peso 48 kg • Capacidad 250 lts



Ref. 12006 (cuba plástico 100 lts capacidad)

Dimensiones (L x A x H)
1.500 x 640 x 700 mm
Ruedas Neumáticas Ø 380 mm
Peso 12 kg
Opcional Ref. 12008, cuba plástico para 300 lts
Opcional Ref. 12005, cuba metálica para 70 lts

Ref. 12050 (carga 1.500 kg) (uña fija)

Ref. 12051 (carga 2.000 kg) (uña fija)

Portapalets
Dimensiones (L x A x H)
1.100 x 600 x 1.835 mm
Uñas fijas ancho 600 • Largo 970 mm
Peso 110 / 140 kg
Comprobar entrada de uñas en su palet
No válido para palet de 1.200 x 800 mm



Ref. 12052 (carga 1.500 kg) (uña móvil)

Portapalets
Dimensiones (L x A x H)
1.100 x 710 x 1.835 mm
Uñas móviles de 390 hasta 750 de 100 x 55 mm
Largo 900 mm
Peso 120 kg

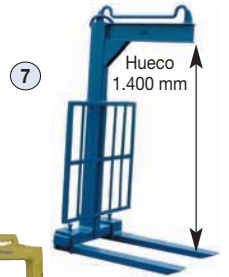

Ref. 12053 (carga 2.000 kg)

Dimensiones (L x A x H)
1.140 x 950 x 1.640 a 2.340 mm
Uñas móviles de 450 hasta 900 de 120 x 40 mm
Largo 1.000 mm
Peso 220 kg
Hueco regulable a 1.300, 1.700 ó 2.000 mm



Ref. 12054 (carga 3.000 kg) Ref. 12056 (carga 5.000 kg)

Altura 1.720 a 2.420 mm
Uñas (12054) móviles de 450 hasta 900 de 120 x 50 mm
Uñas (12056) móviles de 500 a 1.000 de 150 x 60 mm
Largo 1.000 mm
Peso 280/382 kg
Con sistema de equilibrio automático a partir de 600 kg de carga
Hueco regulable a 1.300, 1.700 ó 2.000 mm



Taquillas y armarios



Ref. 11025 armario EPIS

Dimensiones (A x F x H)
625 x 300 x 750 mm
Opcional Ref. 11024, medidas 300 x 225 x 750 mm



Ref. 11013 (inicial) / 11014 (sucesiva)

Ref. 11015 (inicial) / 11016 (sucesiva)

Ref. 11017 (inicial) / 11018 (sucesiva)

Dimensiones (A x F x H)
300 x 500 x 1.800 mm
Opcional taquillas con 3, 5, 6, 7 y 8 puertas

Ref. 11034 armario para ordenador

Dimensiones (A x F x H)
600 x 500 x 1.600 mm

Ref. 11011 (desmontado) Ref. 11012 (soldado)

Armario taller con cerradura
Dimensiones (A x F x H)
900 x 400 x 1.850 mm /
900 x 600 x 1.900 mm
Carga 60 kg por balda



Ref. 9780

Armario de aluminio. 2 baldas
Dimensiones (A x F x H)
1.225 x 645 x 1.806 mm
Carga 300 kg



L = largo / A = ancho / H = alto / P = profundo / F = fondo

Grúas plegables y contrapesadas



Ref. 10270 (1.000 kg) / 10275 (2.000 kg)

Brazo extensible (cota A)
 Desde 1.230 hasta 1.530 mm /
 Desde 1.290 hasta 1.590 mm
Altura patas 90 / 205 mm
Dimensiones (L x A x H)
 1.630 x 1.120 x 2.445 / 1.900 x 1.165 x 2.705 mm
Peso 115 / 165 kg

Ref. 10275

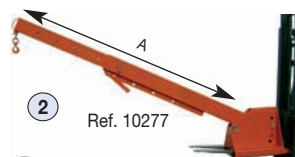

Ref. 10277 (3.000 kg)

Grúa regulable en altura y telescópica
Brazo extensible Desde 2.020 hasta 3.700 mm
 Cota A, desde 1.290 hasta 1.590 mm
Dimensiones (L x A x H)
 2.570 x 525 x 620 mm
Peso 300 kg

Opcional Ref. 10290 para 5.000 kg
 Opcional Ref. 10277-F, sólo grúa telescópica

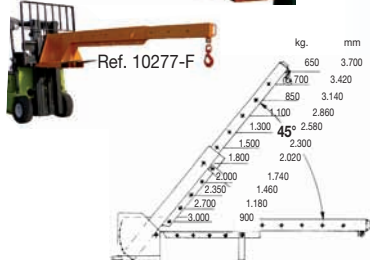

Croquis entrada uñas

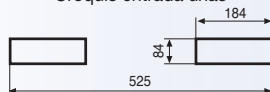

Ref. 10280 (500 kg)

Grúa contrapesada manual
Brazo extensible Desde 650 hasta 950 mm
Altura patas 180 mm
Dimensiones (L x A x H)
 1.900 x 900 x 2.400 mm (plegado 1.620 mm)
Peso 500 kg



Detalle freno

Ref. 10281 (500 kg)

Grúa contrapesada traslación eléctrica
Brazo extensible Desde 650 hasta 950 mm
Altura patas 180 mm
Dimensiones (L x A x H)
 1.900 x 900 x 2.400 mm (plegado 1.620 mm)
Peso 710 kg



Plataformas y jaulas subpersonas



Ref. 4035 (elevación base 3.000 mm)

Elevación a batería y red
Dimensiones (L x A x H)
 1.455 x 840 x 2.050 mm
Dimensiones caja (L x A) 640 x 600 mm
Peso 320 kg
Capacidad 200 kg



Ref. 4040 (elevación base 8.000 mm)

Elevación a batería y red
Dimensiones (L x A x H)
 1.420 x 840 x 2.040 mm
Dimensiones caja (L x A) 630 x 650 mm
Peso 410 kg
Capacidad 136 kg



Ref. 4030-A (para apilador)

Dimensiones (L x A x H) 1.200 x 800 x 2.250 mm
Peso 110 kg • **Elevación base** 3.000 mm
Capacidad 300 kg

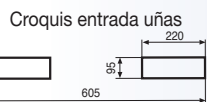

Ref. 4030 (sin ruedas) / 4031 (con ruedas)
 (para carretilla)

Dimensiones (L x A x H)
 1.200 x 800 x 2.010 / 2.100 mm
Ruedas Ø 125 mm
Peso 95 kg
Elevación base 3.000 mm
Capacidad 300 kg



Ref. 4030

Ref. 4031

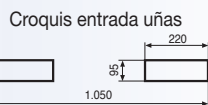

Detalle sistema de seguridad

Ref. 4030-L (para carretilla) / 4030-AL (para apilador)

Dimensiones (L x A x H)
 1.200 x 800 x 2.010 mm
Entrada lado 800 mm
Peso 90 kg • **Elevación base** 3.000 mm
Capacidad 300 kg

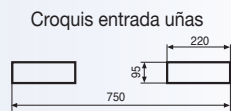

Detalle sistema de seguridad

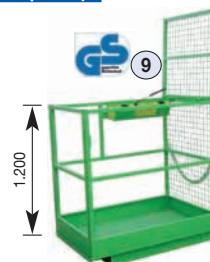

L = largo / A = ancho / H = alto / P = profundo / F = fondo

Casetas y armarios de seguridad

Fabricación de casetas hasta 30 m²



1

Ref. 11020



2

Ref. 11021

Ref. 11020 (baldas con rejillas)

Dimensiones (A x F x H)
900 x 600 x 2.100 mm
Acabado Galvanizado
Cubeta de retención de 210 lts

Ref. 11021 (baldas con cubeta)

Dimensiones (A x F x H)
900 x 600 x 2.100 mm
Acabado Galvanizado
Cubeta de retención de 210 lts



3

Ref. 3052 (para 2 bidones de 200 lts o 3 de 50 lts)

Dimensiones (A x F x H)
1.450 x 800 x 1.450 mm
Acabado Pintado
Cubeta de retención de 220 lts



4

Ref. 14018 (para 4 bidones de 200 lts)

Dimensiones (A x F x H)
1.420 x 1.410 x 1.610 mm
Acabado Galvanizado
Cubeta de retención de 215 lts y cerradura
Se suministra sin baldas



5

Caseta para almacenaje de productos peligrosos

Ref. 14020 (2.100 x 1.140 x 2.170 mm)

Acabado Galvanizado
Altura base 225 mm
Cubeta de retención de 270 lts,
1 puerta de 1.300 mm
y rejilla de ventilación y cerradura
Se suministra sin baldas

Ref. 14021 (3.005 x 2.170 x 2.300 mm)

Acabado Galvanizado
Altura base 225 mm
Cubeta de retención de 870 lts,
doble puerta de 1.800 mm
y rejilla de ventilación y cerradura
Se suministra sin baldas



6

Ref. 14022

Caseta para 4 depósitos de 1.000 lts
Dimensiones (A x F x H)
3.000 x 1.700 x 3.900 mm
Acabado Galvanizado
Cubeta de retención de 1.000 lts



7

Ref. 14023

Esterantería para 4 depósitos de 1.000 lts
Dimensiones (A x F x H)
2.900 x 1.300 x 2.500 mm
Acabado Galvanizado

Ref. 14008 (595 x 600 x 2.055 mm) Ref. 14010 (1.200 x 600 x 1.950 mm)

Armarios ignífugos
Resisten al fuego 90 minutos
Cierre automático a partir de 50°
Carga 80 kg por balda
Acabado Pintado
Certificado EN 14470-1



8

Ref. 14008

Ref. 14010

Ref. 3094

Caseta para 8 botellas de soldar,
con cerradura y sin suelo
Dimensiones (A x F x H)
1.250 x 850 x 1.850 mm
Acabado Pintado
Se suministra montada



9

Ref. 14031

Caseta para 14 botellas de soldar,
con cerradura y sin suelo
Dimensiones (A x F x H)
1.300 x 800 x 2.165 mm
Acabado Galvanizado



10

Ref. 14012 (500 x 500 x 1.000 mm) Ref. 14003 (950 x 500 x 1.950 mm)

Armario para productos químicos
Carga 60 kg por balda
Acabado Pintado
Baldas con cubeta

NUEVO



Ref. 14012



11

Ref. 14003

Ref. 14001 (1.092 x 457 x 1.650 mm) Ref. 14004 (1.092 x 457 x 1.120 mm) Ref. 14006 (594 x 457 x 1.650 mm) Ref. 14009 (790 x 790 x 1.650 mm)

Armarios de seguridad,
resistencia al fuego 30 minutos
Baldas 2 / 1 / 3 / 2
Balda adicional, Ref. 14001-B
Carga 80 kg por balda
Acabado Pintado

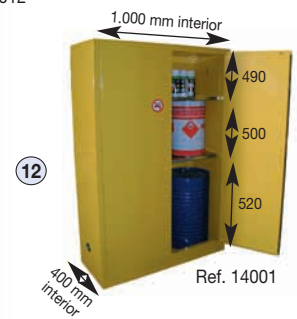

12

Ref. 14001

Ref. 14000 (430 x 430 x 610 mm) Ref. 14002 (610 x 457 x 960 mm)

Armario de seguridad,
resistencia al fuego 30 minutos
Carga 80 kg por balda
Acabado Pintado



13

Ref. 14032

Armario para 3 botellas de acetileno
o 2 de propano
Dimensiones (A x F x H)
800 x 400 x 2.000 mm
Acabado Galvanizado



14

L = largo / A = ancho / H = alto / P = profundo / F = fondo



Se suministra desmontado

Fichas técnicas y videos de los productos en novodinamica.com

Carretillas y palets para la manipulación y almacenaje de bidones

Opcional antideflagrante  ATEX



Ref. 3029 (3 bidones)

Dimensiones (L x A x H)
1.670 x 780 x 200 mm
Peso 25 kg • Carga 750 kg

Opcional Ref. 3031 para 2 bidones de 50 lts
Opcional Ref. 3032 para 3 bidones de 50 lts

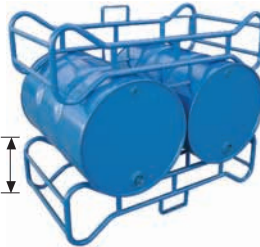

Ref. 3030 (2 bidones)

Dimensiones (L x A x H)
1.395 x 660 x 350 mm
Peso 16 kg • Carga 500 kg

Se puede manejar con traspaleta.
Posibilidad de apilar hasta 3 alturas



Ref. 3025

Para bidones de chapa o plástico 220 lts

Dimensiones (L x A x H)
350 x 650 x 1.540 mm

Ruedas Neumáticas Ø 260 mm (fijas)
Peso 15 kg • Carga 300 kg

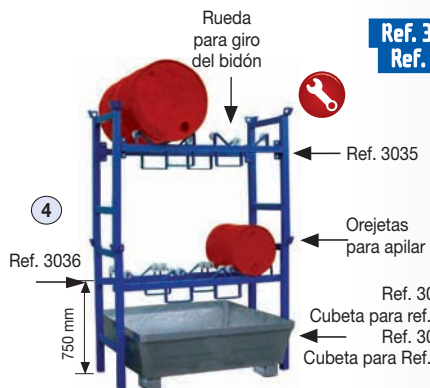

Ref. 3035 (estantería 2 bidones de 200 lts) Ref. 3036 (estantería 3 bidones de 60 lts)

Dimensiones (L x A x H)
1.400 x 600 x 1.050 mm
Peso 40 kg • Carga 800 kg

Ref. 3037-G (cubeta)

Dimensiones (L x A x H)
1.200 x 1.200 x 335 mm

Ref. 3047-G (cubeta)

Dimensiones (L x A x H)
1.200 x 800 x 365 mm



Ref. 3028

Carro para bidones de 200 lts de chapa o plástico

Dimensiones (L x A x H) 600 x 650 x 1.540 mm
Ruedas Neumáticas Ø 260 mm (fijas)
y Ø 125 mm (giratorias)

Peso 16 kg • Carga 300 kg



Ref. 3041

Elevador para bidones de chapa

Dimensiones (L x A x H)
866 x 956 x 1.525 mm

Ruedas Poliuretano Ø 64 mm (fijas)
y Ø 80 mm (giratorias)

Peso 68 kg • Carga 300 kg
Elevación Hasta 700 mm



Ref. 3040

Para bidones de chapa de 220 lts

Dimensiones Ø 605 mm interior
Ruedas Nylon Ø 100 mm (giratorias)
Peso 12 kg • Carga 300 kg

Ref. 10286

Elevador rotador de bidones de chapa y plástico de 220 lts

Dimensiones (L x A x H)
1.365 x 1.080 x 2.170 mm
Ruedas Poliuretano Ø 200 mm (fijas)
y Ø 150 mm (giratorias)
Peso 135 kg • Carga 300 kg
Altura de vaciado 1.400 mm



Ref. 3027

Para bidones de 220 lts de chapa

Dimensiones (L x A x H)
800 x 584 x 900 mm
Ruedas Goma Ø 150 mm (fijas)
y Ø 75 mm (giratorias)
Peso 17 kg • Carga 300 kg



Ref. 3026

Para bidones de chapa de 220 lts

Dimensiones (L x A x H)
1.230 x 700 x 535 mm
Ruedas Impinchables Ø 250 mm (fijas)
y Ø 80 mm (giratorias)
Peso 21 kg • Carga 300 kg

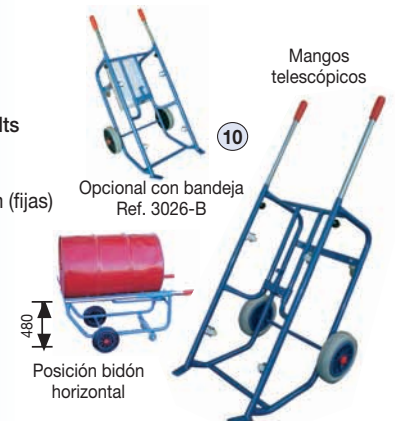

Ref. 3026-V

Rotador manual para bidones de chapa o plástico

Dimensiones (L x A x H)
1.390 x 870 x 1.020 mm
Ruedas Poliuretano Ø 200 mm (fijas)
y Ø 100 mm (giratorias)
Peso 50 kg • Carga 350 kg



Ref. 3200

Volteador de garrafas de 25 lts

Dimensiones (L x A x H)
285 x 280 x 410 mm
Peso 5 kg • Capacidad 25 lts



L = largo / A = ancho / H = alto / P = profundo / F = fondo

Bidones, depósitos y cubetas colectoras



Homologado para transporte de sustancias peligrosas

1

Ref. 3095 (55 litros) / 3096 (216 litros)

Dimensiones
Ø 387 / 582 - H 530 / 880 - Espesor 0,7 / 0,8 mm
Peso 4 / 18 kg

3096-B (216 litros)

Apertura total
Dimensiones
Ø 582 - H 880 - Espesor 0,8 mm
Peso 18 kg

Ref. 3084

Bidón metálico, apertura total. 120 lts
Dimensiones Ø 500 exterior
Alto 750 mm • **Peso** 11 kg

NUEVO



2



Ref. 3097 / 3089 / 3197



Ref. 3098

3

Ref. 3097 (60 lts) / 3098 (220 lts) Ref. 3089 (120 lts) / 3197 (30 lts)

Dimensiones (Ø bidón x alto x Ø tapa)
400 x 620 x 313 / 594 x 975 x 472 /
496 x 800 x 383 / 315 x 520 x 243 mm
Peso 3 / 9 / 4 / 2 kg

Bidón polietileno de apertura total. Con asa



4

Ref. 3039-H (1.000 lts)

Palet plástico
Homologado para sustancias peligrosas
Dimensiones (L x A x H) 1.200 x 1.000 x 1.155 mm
Peso 58 kg



Ref. 3039-PH (600 lts)

Palet madera
Homologado para sustancias peligrosas
Dimensiones (L x A x H) 1.200 x 800 x 990 mm
Peso 54 kg



5

Se suministra sin estructura metálica

Ref. 3105

Dimensiones (L x A x H)
1.020 x 530 x 1.130 mm
Peso 35 kg • **Capacidad** 400 lts
Con nivel de llenado y tapa roscada Ø 150 mm
Opcional estructura metálica Ref. 3108



6

€↓

Ref. 3037-6L (para 1 depósito de 1.000 lts)

Dimensiones (L x A x H)
1.340 x 1.300 x 835 mm
Capacidad 1.000 lts • **Carga** 1.300 kg
Peso 190 kg



7

Ref. 3033-6R (para 4 bidones de 200 lts)

Dimensiones (L x A x H)
2.400 x 800 x 260 mm
Capacidad 225 lts • **Carga** 1.300 kg
Peso 67 kg



8

€↓

Ref. 3037-6RX (para 2 depósitos de 1.000 lts)

Dimensiones (L x A x H)
2.650 x 1.300 x 435 mm
Capacidad 1.000 lts • **Carga** 3.800 kg
Peso 180 kg

Ref. 3051 (carro 2 bidones 200 lts de pie)

Dimensiones (L x A x H) 1.420 x 810 x 1.075 mm
Peso 100 kg • **Capacidad** 200 lts
Carga 750 kg

Ref. 3055 (estante 1 bidón 220 lts tumbado)

Dimensiones (L x A x H) 800 x 600 x 450 mm
Peso 8 kg • **Carga** 300 kg

Ref. 3051-P (carro 1 bidón 220 lts de pie)

Dimensiones (L x A x H) 1.000 x 805 x 920 mm
Peso 46 kg • **Carga** 300 kg
Cuba 800 x 800 x 500 mm



Ref. 3055

9

Ref. 3051-P

Ref. 3051: carro cubeta galvanizado

10

Ref. 3038-PR (1 depósito de 1.000 lts)

Dimensiones (L x A x H)
1.460 x 1.460 x 1.090 mm
Peso 230 kg
Carga 1.300 kg



11

Ref. 3053 (para 4 bidones de 220 lts)

Dimensiones (L x A x H)
1.400 x 1.400 x 1.450 mm
Peso 220 kg
Carga 1.300 kg



12

Ref. 3054 (estante 3 bidones de 50 lts)

Dimensiones (L x A x H)
1.150 x 465 x 450 mm
Peso 18 kg • **Carga** 200 kg

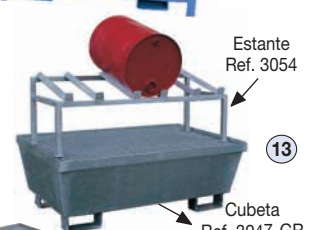

Estante Ref. 3054

13

Ref. 3047-6R (cubeta 2 bidones de 220 lts)

Dimensiones (L x A x H)
1.200 x 800 x 365 mm
Peso 50 kg • **Carga** 600 kg

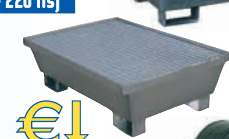

14

Cubeta Ref. 3047-6R

Ref. 3059 (estante 2 bidones)

Dimensiones (L x A x H)
1.100 x 780 x 450 mm
Peso 26 kg
Carga 600 kg

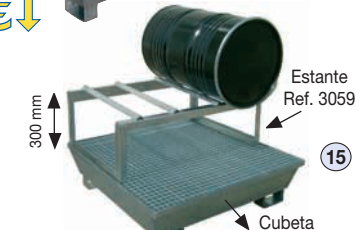

Estante Ref. 3059

15

Ref. 3037-6R (cubeta 4 bidones de pie)

Dimensiones (L x A x H)
1.200 x 1.200 x 335 mm
Peso 67 kg
Carga 1.300 kg

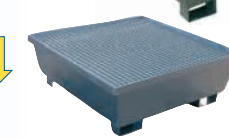

16

Cubeta Ref. 3037-6R

Ref. 3047-6R (para 1 bidón de 220 lts)

Dimensiones (L x A x H)
800 x 800 x 605 mm
Peso 50 kg
Carga 300 kg



17

Ref. 3044 (cubeta para palet)

Dimensiones (L x A x H)
1.240 x 800 x 120 mm + palet
Peso 20 kg • **Capacidad** 125 lts
Carga 600 kg
Se suministra sin palet
Otras medidas disponibles

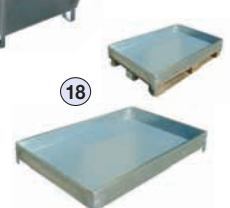

18

L = largo / A = ancho / H = alto / P = profundo / F = fondo

Contenedores para proteger el medio ambiente en polietileno



Ref. 3062 (para 4 bidones de 200 lts)
Dimensiones (L x A x H)
2.500 x 650 x 300 mm
Peso 36 kg
Capacidad 250 lts • Carga 1.350 kg

2



Con ruedas
Ref. 3099-R

Ref. 3099

Dimensiones (L x A x H)
1.240 x 840 x 910 mm
Peso 25 kg • Capacidad 350 lts
Tapa incluida.
Colores: amarillo o rojo

3



Ref. 3090 (cubeta para 8 bidones de 200 lts)
Ref. 3091 (rampa)
Dimensiones (L x A x H)
2.540 x 1.350 x 150 mm
Peso 63 / 14 kg
Capacidad 294 lts • Carga 3.600 / 450 kg
Piezas unión de cubetas, Ref. 3092

4



Ref. 3060 (274 lts) / **3060-P** (164 lts)
Para 4 bidones de 200 lts
Dimensiones (L x A x H)
1.240 x 1.240 x 347 / 1.350 x 1.330 x 150 mm
Peso 41 / 33 kg
Carga 1.600 / 2.700 kg

5



Ref. 3061 (220 lts) / **3064** (87 lts)
Para 2 bidones de 200 lts
Dimensiones (L x A x H)
1.260 x 830 x 390 / 1.350 x 720 x 150 mm
Peso 28 / 14 kg
Carga 900 / 1.080 kg

6



Ref. 3076 (1 bidón de 200 lts) / **3077** (1 bidón de 60 lts)
Dimensiones (A x H)
Exterior Ø 860 x 180, interior 685 mm/
Exterior Ø 540 x 190, interior 390 mm
Peso 6 / 2 kg
Capacidad 75 / 29 lts • Carga 250 kg

7

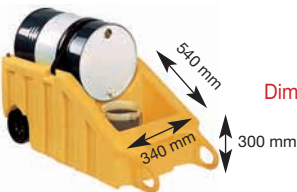

Ref. 3065 carro volteador de bidones
Para bidones de 200 lts
Dimensiones (L x A x H) 1.750 x 810 x 685 mm
Peso 37 kg
Capacidad 300 lts • Carga 270 kg
Con tapón de vaciado y depósito colector

8



Ref. 3082 (cubeta)
Dimensiones (L x A x H)
630 x 550 x 80 mm
Peso 3 kg
Capacidad 9,5 lts • Carga 18 kg

9



Ref. 3073
Dimensiones (L x A x H)
1.620 x 740 x 1.112 mm
Peso 54 kg • Capacidad 210 lts

Ref. 3213 (500 lts) / **3214** (1.200 lts)

Tanques doble pared para aceites usados
Dimensiones (L x A x H)
Ø 980 / 1.400 x 1.310 / 1.510 mm
Peso 60 / 80 kg
Carga 500 / 1.200 kg



10

Ref. 3074 (para 1 bidón de 200 lts)

Dimensiones (Ø x H) 980 x 230 mm
Peso 12 kg
Capacidad 35 lts
Carga 270 kg



11

Ref. 3170 (2 bidones)

Dimensiones (L x A x H) 1.370 x 1.335 x 630 mm
Peso 54 kg
Capacidad 370 lts • Carga 1.360 kg

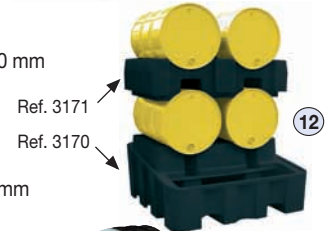

Ref. 3171

Ref. 3170

12

Ref. 3070-S (1 bidón)

Dimensiones (L x A x H) 1.350 x 790 x 820 mm
Peso 43 kg
Capacidad 250 lts • Carga 725 kg

Ref. 3171 (2 bidones)

Dimensiones (L x A x H) 1.370 x 940 x 390 mm
Peso 25 kg • Carga 1.080 kg

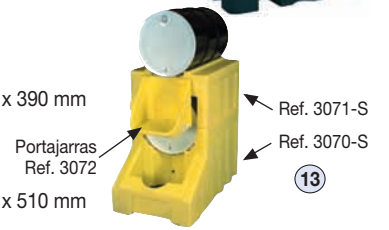

Ref. 3071-S

Ref. 3070-S

13

Ref. 3071-S (1 bidón)

Dimensiones (L x A x H) 1.040 x 790 x 510 mm
Peso 22 kg • Carga 360 kg

Portajarras
Ref. 3072

Ref. 3063 (para 1 depósito de 1.000 lts)

Dimensiones (L x A x H)
1.240 x 1.240 x 1.006 mm
Peso 76 kg
Capacidad 1.016 lts • Carga 2.200 kg



14

Ref. 3086 (para 2 depósitos de 1.000 lts)

Dimensiones (L x A x H)
2.480 x 1.285 x 500 mm
Peso 80 kg
Capacidad 1.140 lts • Carga 2.500 kg



15

Ref. 3078-P

Dimensiones (L x A x H)
900 x 700 x 235 mm
Peso 9 kg
Capacidad 75 lts • Carga 500 kg



16

Ref. 3078

Dimensiones (L x A x H)
1.380 x 980 x 220 mm
Peso 13 kg
Capacidad 150 lts • Carga 500 kg



17

Ref. 3196-C cubrebidones de 220 lts

Dimensiones (Ø x H) 800 x 1.200 mm
Peso 13 kg
Capacidad 220 lts
Carga 500 kg
Boca de carga Ø 180 mm



Detalle



18

L = largo / A = ancho / H = alto / P = profundo / F = fondo

Otros productos

1  Ref. 5084  **Ref. 5084 (base inferior y superior)**
SOPORTE BIG BAG
Dimensiones (L x A x H) 1.100 x 1.100 x 1.500 mm
Ref. 5083, juego de 4 tubos

€  **Ref. 3049-5C**
IMPLEMENTO GRÚA MANEJO BIG BAG
Dimensiones (L x A x H) 1.050 x 1.050 x 250 mm
Carga 2.000 kg
Se suministra sin gancho

3  **Ref. 3110 (1.000 lts) / 3111 (1.500 lts)**
DEPÓSITO PARA SUMINISTRO DE GASOIL CON PISTOLA AUTOMÁTICA

4  **Ref. 102**
CABALLETE CON RODILLO
Altura regulable de 610 a 970 mm
Carga 1.000 kg • Peso 20 kg

5  **Ref. 200**
CIZALLA ABREBIDONES

6  **Ref. 3211**
IMPLEMENTO BARREDORA
Anchura 1.500 mm
Croquis entrada uñas



7  **Ref. 5082 (1 base para 2 palets)**
ESTANTERÍA DESMONTABLE PARA PALETS
de 1.000 x 1.200 mm
Carga 2.200 kg
Apilable hasta 4 alturas

8  **Ref. 3018**
PAPELERA METÁLICA
Dimensiones (L x A x H) 650 x 400 x 250 mm
Peso 12 kg

9  **Ref. 13067 (3 bicis) / 13069 (6 bicis)**
SOPORTE BICICLETAS

10  **Ref. 2402**
DEPÓSITO 300 LTS CON RUEDAS Y GRIFO
Ø 650. Alto 1.365 mm. Ref. 2402
Otras medidas disponibles

11  **Ref. 3096-C**
CONTENEDOR HERMÉTICO para meter 1 bidón de 220 lts
Dimensiones (L x A x H) Ø 800 exterior - Ø 690 interior mm
Capacidad 359 lts • Carga 295 kg • Peso 22 kg

12  **Ref. 5058**
PALET DE PLÁSTICO
Dimensiones (L x A x H) 1.200 x 800 x 130 mm
Carga estática 1.800 kg • Peso 7 kg

13  **Ref. 5060 higiénico (blanco) / 5061 universal (gris)**
PALET DE PLÁSTICO
Dimensiones (L x A x H) 1.200 x 800 x 160 / 150 mm
Carga estática 4.000 kg • Peso 18 kg

Volteadores de contenedores

14  **Ref. 12065-B (a batería) / 12065-R (a 380 V)**
APILADOR VOLTEADOR DE CONTENEDORES ELÉCTRICO

15  **Ref. 10563**
VOLTEADOR DE PALETS

16  **Ref. 5049-VT**
IMPLEMENTO VOLTEADOR MECÁNICO DE CONTENEDORES
Capacidad 500 kg

17  **Ref. 5049-VT**
INCLINADOR DE CONTENEDORES
20° • Capacidad 500 kg

18  **Ref. 12065-B (a batería) / 12065-R (a 380 V)**
VOLTEADOR ELÉCTRICO DE CONTENEDORES
Capacidad 200 kg
Altura de vaciado 1.300 mm

19  **Ref. 10563**
APILADOR A BATERÍA
Inclinación manual 40°
Capacidad 400 kg

20  **Ref. 10563**
MESA ELEVADORA
con inclinación de 45°

L = largo / A = ancho / H = alto / P = profundo / F = fondo

VEA MEDIAS EN NUESTRA WEB



21 ALUMINIO
Con plataforma
De elevación
manual o a batería



Opcional
elevación
a batería



22 ALUMINIO
Opcional con palanca
de desbloqueo
y movimiento



23 ALUMINIO



24 ACERO

Especiales



25

PÓRTICOS DE ALUMINIO PLEGABLES
Carga desde 250 hasta 2.000 kg



26

CARRO
CON ALTURA REGULABLE
en función de la carga



27

CARRO CON TRASLACIÓN AUTOMÁTICA
Carga 80 kg



28

TRANSPALETAS PARA BOBINAS



29

CARRO PORTA HERRAMIENTAS



30

MESA ELÉCTRICA
DE TIJERAS GEMELAS



31

MESA ELEVADORA
CON TRASLACIÓN



32

ARCOS DE PROTECCIÓN

MONTACARGAS
Indicar capacidad, elevación
y medidas de la plataforma necesarias

33



34

BALANCÍN



35

TABURETES INDUSTRIALES
Con y sin ruedas



36

ARCÓN DE ACERO
CON PORTAHERRAMIENTAS



37

MESA MANUAL
CON BASE GIRATORIA
Y RODILLOS



38

ARCONES DE ALUMINIO



39

CUBETAS MODULARES
PARA RESIDUOS



40

CUBETA GALVANIZADA
Con rejilla tranex.
A medida



IMPORTANTE

Comprueben el estado de la mercancía.
No se aceptarán reclamaciones ni devoluciones que no sean comunicadas en un plazo de 24 horas.

- No se admiten devoluciones de productos a medida.
- Las devoluciones de productos estándar tendrán un recargo de un 10% del valor de las mismas.
- NOVODINÁMICA ha adoptado una política de progreso continuo. Las especificaciones técnicas de estos productos están sujetas a cambios sin previo aviso y están actualizados en la web www.novodinamica.com

Estos productos están bajo protección
de Patentes y Marcas © Copyright catálogo

Todos nuestros productos tienen marcado 



Novodinámica

Vía Murcia, 86
50420 CADRETE (Zaragoza) - ESPAÑA (SPAIN)
Teléfono 976 452 160 - Fax 976 452 161
E-mail: novo@novodinamica.com
Web: www.novodinamica.com



Síguenos en



Fabricación a medida

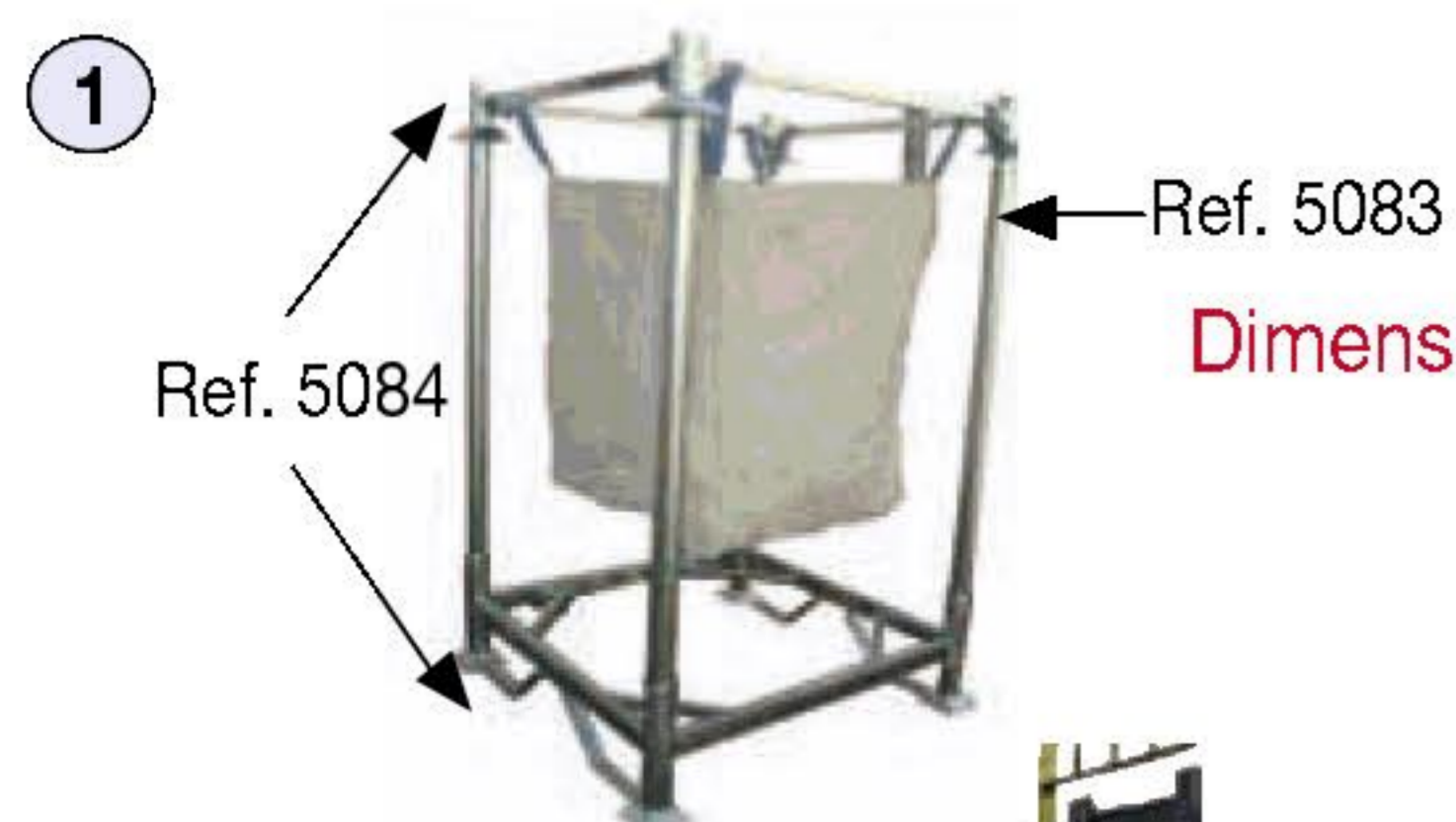

Ref. 5084 (base inferior y superior)
SOPORTE BIG BAG
Dimensiones (L x A x H) 1.100 x 1.100 x 1.500 mm
Ref. 5083, juego de 4 tubos



Ref. 3049-5C
IMPLEMENTO GRÚA MANEJO BIG BAG
Dimensiones (L x A x H) 1.050 x 1.050 x 250 mm
Carga 2.000 kg
Se suministra sin gancho



Ref. 3110 (1.000 lts) / 3111 (1.500 lts)
DEPÓSITO PARA SUMINISTRO DE GASOIL CON PISTOLA AUTOMÁTICA

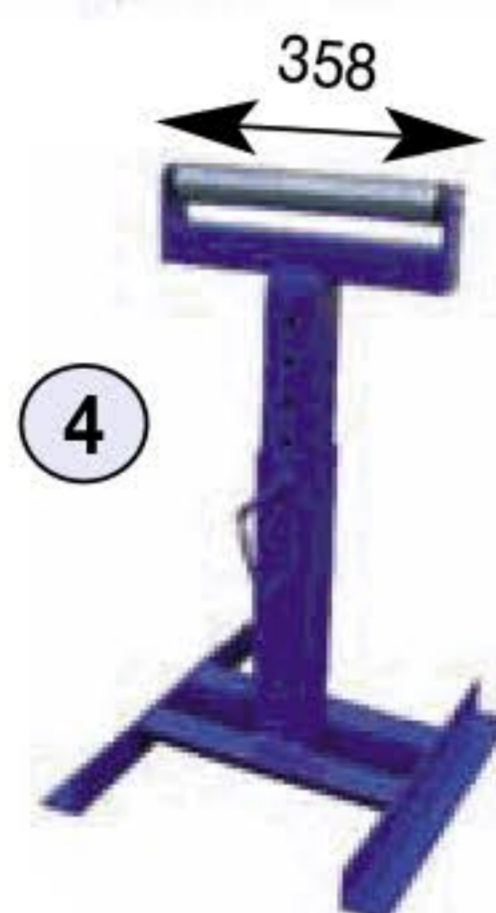

Ref. 102
CABALLETE CON RODILLO
Altura regulable de 610 a 970 mm
Carga 1.000 kg • Peso 20 kg



Ref. 200
CIZALLA ABREBIDONES

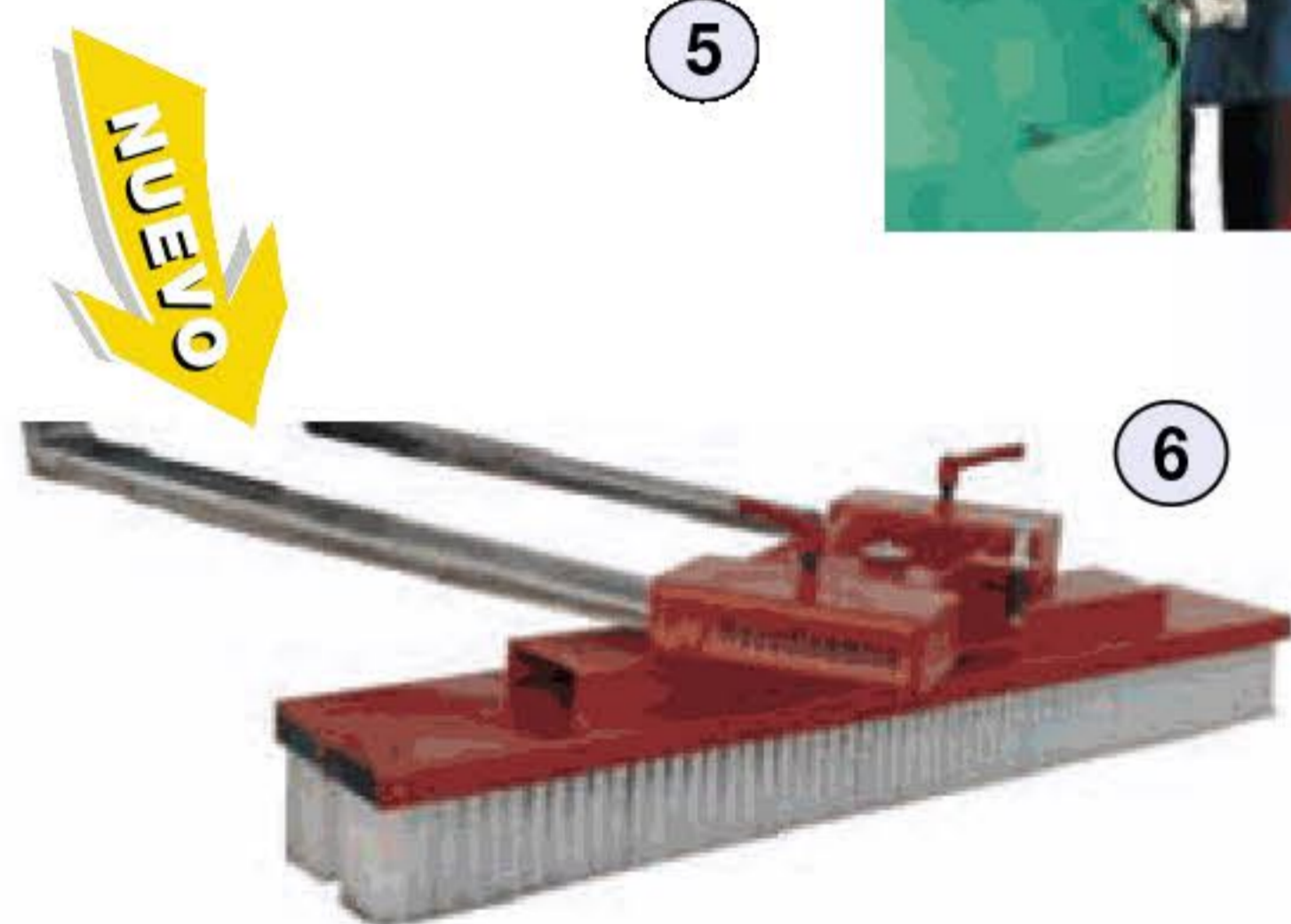

Ref. 3211
IMPLEMENTO BARREDORA
Anchura 1.500 mm

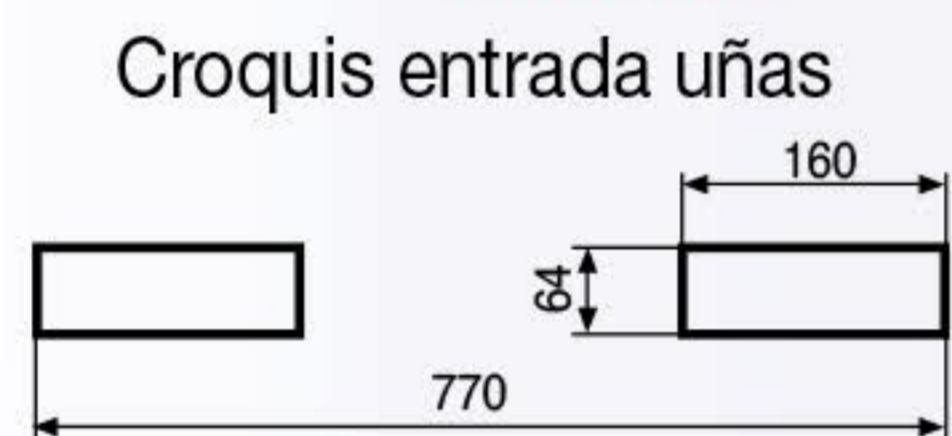

Ref. 5082 (1 base para 2 palets)

ESTANTERÍA DESMONTABLE PARA PALETS de 1.000 x 1.200 mm
Carga 2.200 kg
Apilable hasta 4 alturas

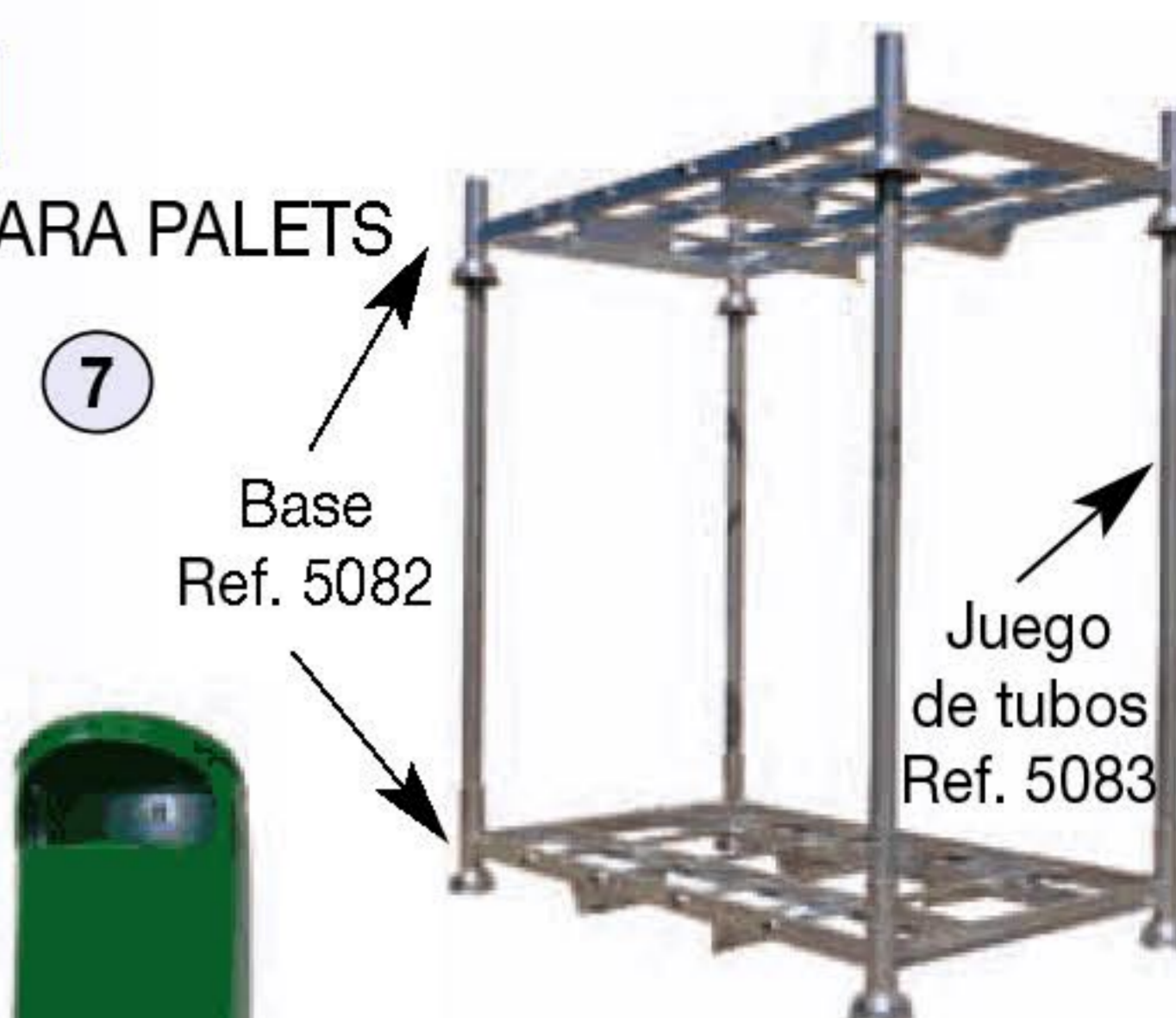

Ref. 3018

PAPELERA METÁLICA
Dimensiones (L x A x H) 650 x 400 x 250 mm
Peso 12 kg



Ref. 13067 (3 bicis) / 13069 (6 bicis)

SOPORTE BICICLETAS



Ref. 2402

DEPÓSITO 300 LTS CON RUEDAS Y GRIFO Ø 650. Alto 1.365 mm. Ref. 2402
Otras medidas disponibles



Ref. 3096-C

CONTENEDOR HERMÉTICO para meter 1 bidón de 220 lts
Dimensiones (L x A x H) Ø 800 exterior - Ø 690 interior mm
Capacidad 359 lts • Carga 295 kg • Peso 22 kg



Ref. 5058

PALET DE PLÁSTICO
Dimensiones (L x A x H) 1.200 x 800 x 130 mm
Carga estática 1.800 kg • Peso 7 kg

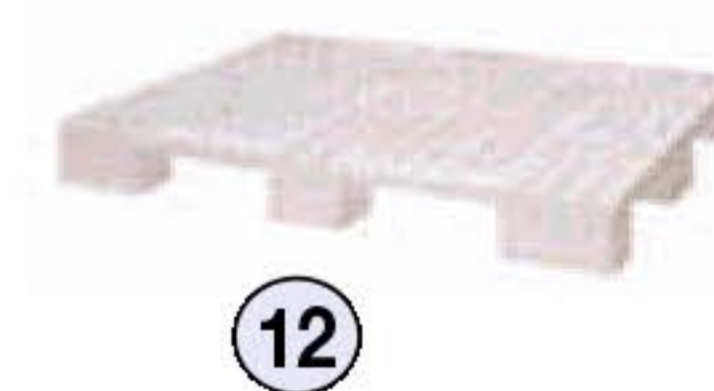

Ref. 5060 higiénico (blanco) / 5061 universal (gris)

PALET DE PLÁSTICO
Dimensiones (L x A x H) 1.200 x 800 x 160 / 150 mm
Carga estática 4.000 kg • Peso 18 kg



Volteadores de contenedores



APILADOR VOLTEADOR DE CONTENEDORES ELÉCTRICO

Ref. 12065-B (a batería) / Ref. 12065-R (a 380 V)

VOLTEADOR ELÉCTRICO DE CONTENEDORES
Capacidad 200 kg
Altura de vaciado 1.300 mm



VOLTEADOR DE PALETS



Ref. 5049-VT
IMPLEMENTO VOLTEADOR MECÁNICO DE CONTENEDORES
Capacidad 500 kg

Ref. 10563

APILADOR A BATERÍA
Inclinación manual 40°
Capacidad 400 kg



INCLINADOR DE CONTENEDORES 20° • Capacidad 500 kg

MESA ELEVADORA con inclinación de 45°



Base plastificada muy resistente, espesor 16 mm Altura útil barandillas 750 mm

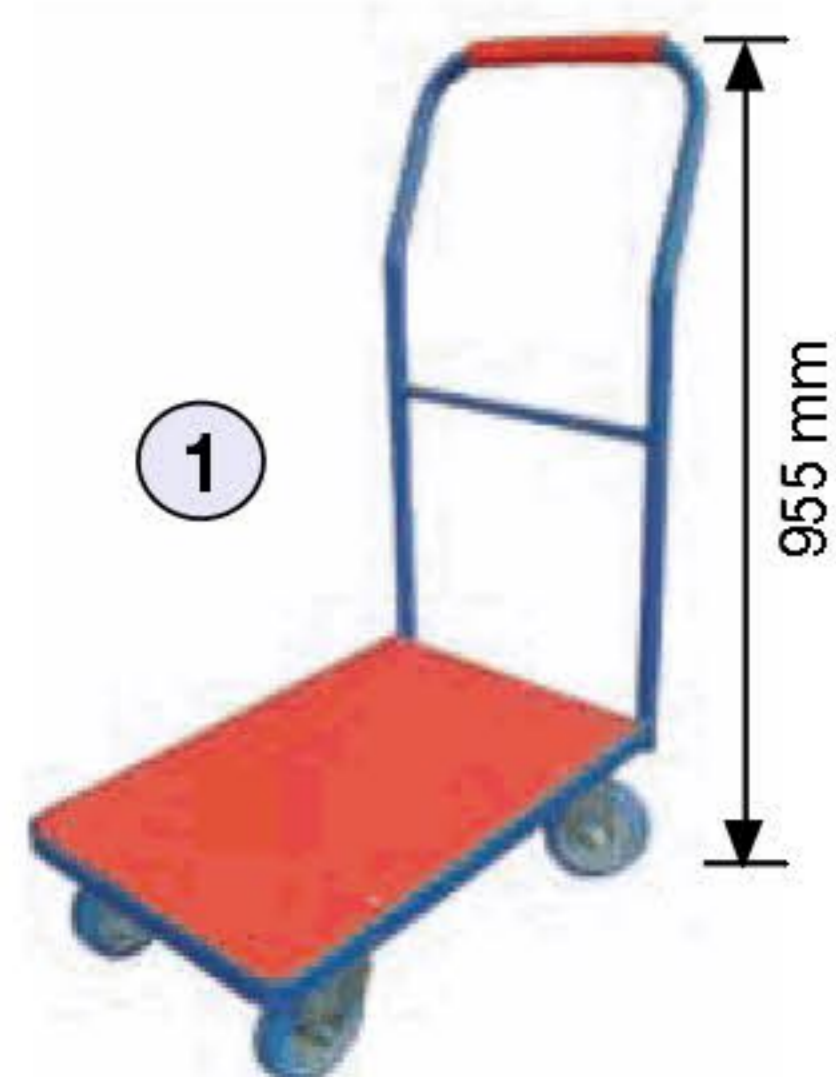

Ref. 6000

Dimensiones base (L x A) 610 x 415 mm
Ruedas Goma azul Ø 125 mm (2 fijas y 2 giratorias)
Peso 14 kg • Carga 400 kg



Ref. 6010

Dimensiones base (L x A) 910 x 610 mm
Ruedas Goma Ø 150 mm (2 fijas y 2 giratorias)
Peso 32 kg • Carga 500 kg

Ref. 6011 (base 1.210 x 710 mm)

Ruedas Goma Ø 200 mm (2 fijas y 2 giratorias)
Peso 40 kg • Carga 500 kg

Ref. 6013 (base 1.210 x 810 mm)

Ruedas Goma Ø 200 mm (2 fijas y 2 giratorias)
Peso 45 kg • Carga 650 kg

Ref. 6020

Dimensiones base (L x A) 910 x 610 mm
Ruedas Goma Ø 160 mm (2 fijas y 2 giratorias)
Peso 38 kg • Carga 600 kg

Ref. 6021 (base 1.210 x 710)

Ruedas Goma Ø 200 mm (2 fijas y 2 giratorias)
Peso 46 kg • Carga 600 kg

Ref. 6023 (base 1.210 x 810)

Ruedas Goma Ø 200 mm (2 fijas y 2 giratorias)
Peso 49 kg • Carga 750 kg
1 barandilla desmontable en todas las referencias

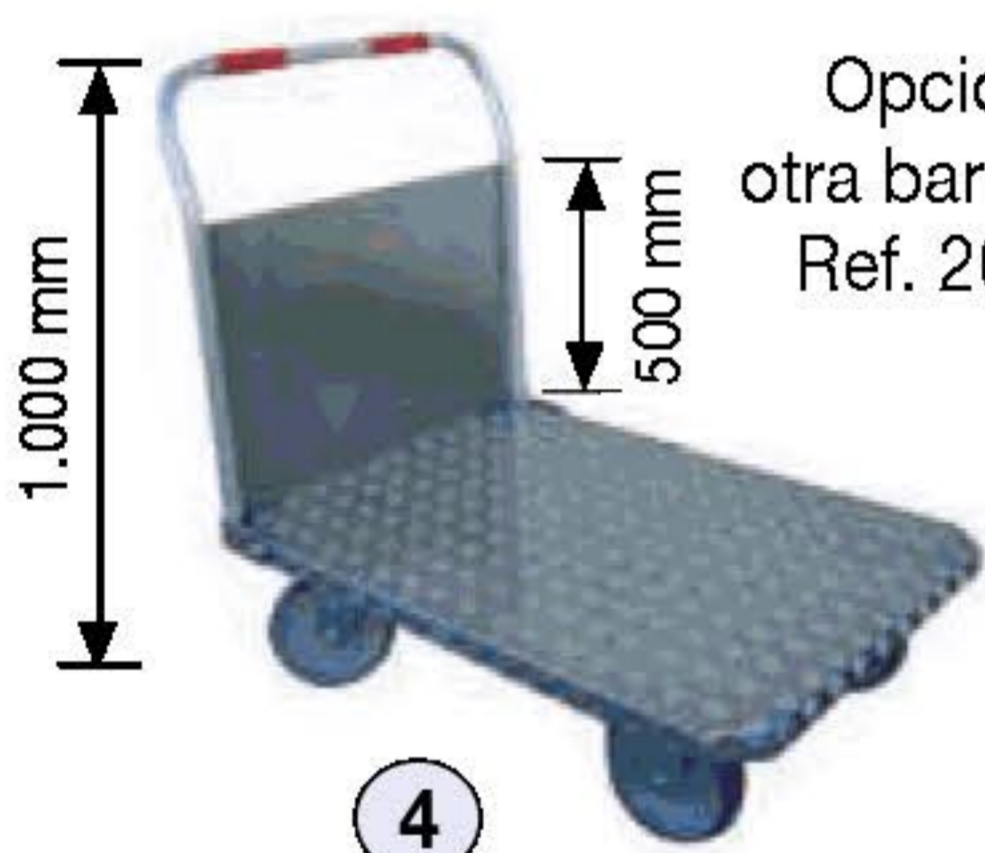

Ref. 9766 (goma) / 9776 (neumática)

Dimensiones base (L x A) 1.000 x 710 mm
Ruedas Ø 200 / 260 mm (2 fijas y 2 giratorias)
Peso 30 / 33 kg • Carga 300 / 400 kg
Plataforma de aluminio

Ref. 6110

Dimensiones base (L x A) 910 x 610 mm
Ruedas Elásticas Ø 200 mm (2 fijas y 2 giratorias)
Peso 35 kg • Carga 600 kg

Ref. 6111 (base 1.210 x 710 mm)

Ref. 6113 (base 1.210 x 810 mm)

Ruedas Neumáticas Ø 260 mm (2 fijas y 2 giratorias)
Peso 47 / 50 kg • Carga 600 kg

Ref. 6115 (neumática) / 6116 (elástica)

Dimensiones (L x A x H) 1.510 x 850 x 1.000 mm
Ruedas Ø 260 / 200 mm (2 fijas y 2 giratorias)
Peso 35 kg • Carga 600 kg

Ref. 6001

Dimensiones base (L x A) 700 x 450 mm
Ruedas Goma azul Ø 125 mm (2 fijas y 2 giratorias)
Peso 10 kg • Carga 300 kg

Ref. 6001-A (base 750 x 450 mm)

Ruedas Goma azul Ø 125 mm (2 fijas y 2 giratorias)
Peso 20 kg • Carga 250 kg

Ref. 6010-A (base 910 x 610 mm)

Ruedas Goma negra Ø 160 mm (2 fijas y 2 giratorias)
Peso 26 kg • Carga 350 kg

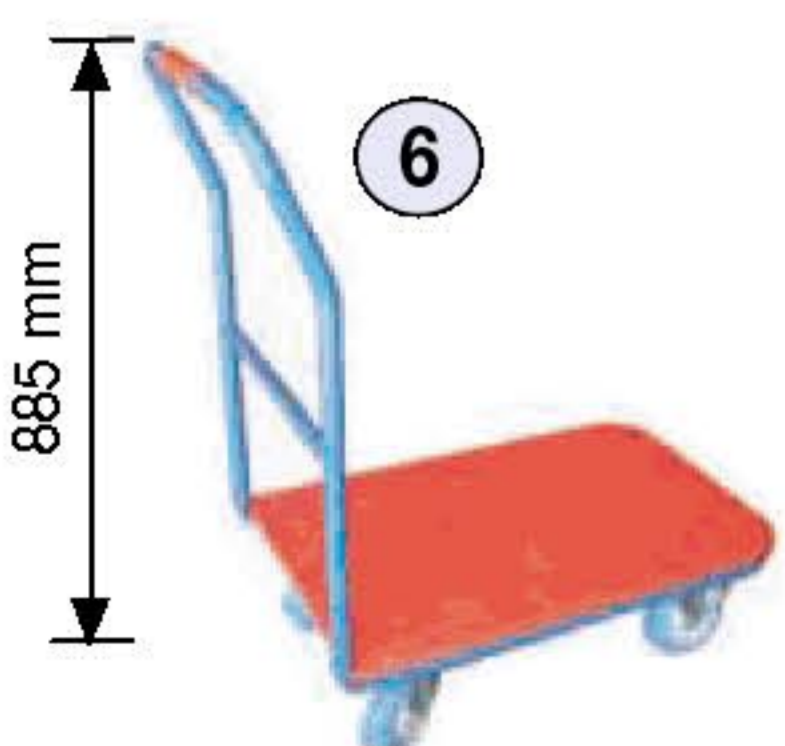

Ref. 6120

Dimensiones base (L x A) 910 x 610 mm
Ruedas Elásticas Ø 200 mm (2 fijas y 2 giratorias)
Peso 41 kg • Carga 600 kg

Ref. 6121 (base 1.210 x 710 mm)

Ref. 6123 (base 1.210 x 810 mm)

Ruedas Neumáticas Ø 260 mm (2 fijas y 2 giratorias)
Peso 50 / 53 kg • Carga 600 kg

Ref. 6125 (neumática) / 6126 (elástica)

Dimensiones base (L x A) 1.510 x 850 mm
Ruedas Ø 260 / 200 mm (2 fijas y 2 giratorias)
Peso 69 kg • Carga 650 / 800 kg
Una barandilla desmontable

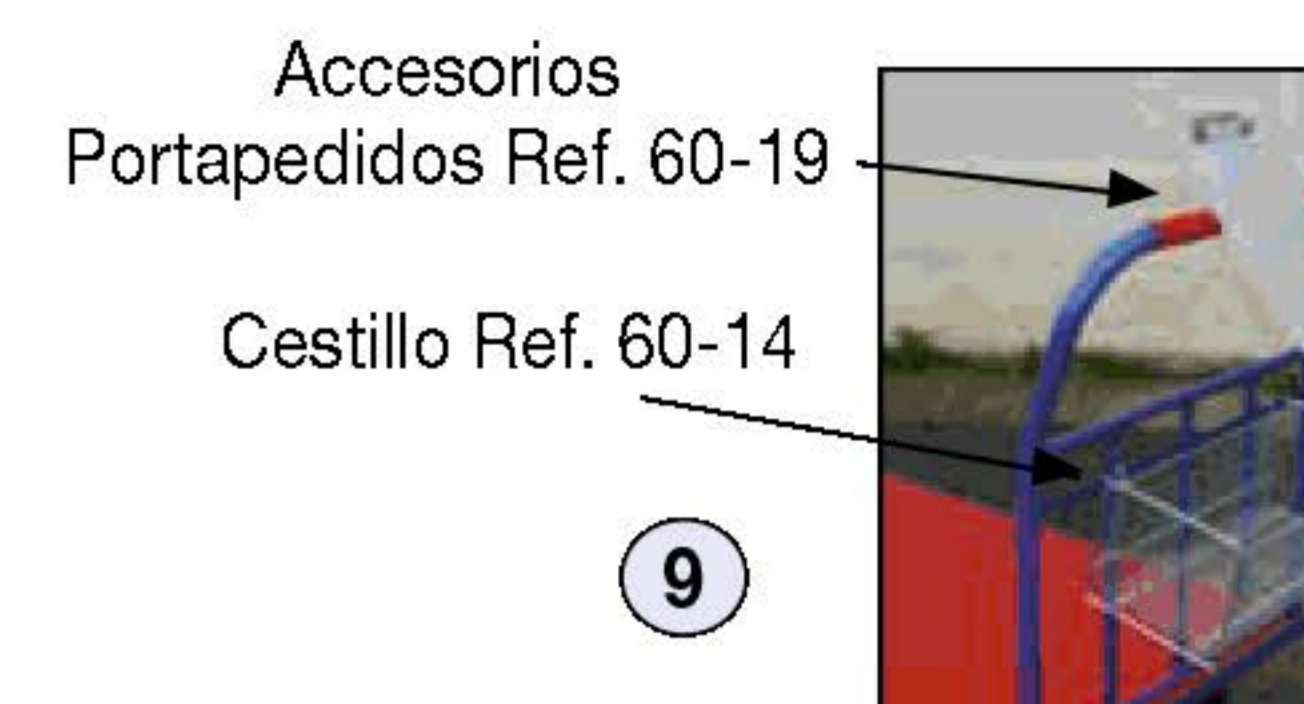

Accesorio freno plataforma Ref. 20074



Ref. 7050 (base 600 x 500 mm)

Ref. 7051 (base 910 x 610 mm)

Ruedas Goma Ø 125 / 160 mm (giratorias)
Peso 11 / 20 kg • Carga 300 / 500 kg

Ref. 7052 (base 1.210 x 710 mm)

Ref. 7053 (base 1.210 x 810 mm)

Ruedas Goma Ø 200 mm
Peso 30 / 32 kg • Carga 650 kg

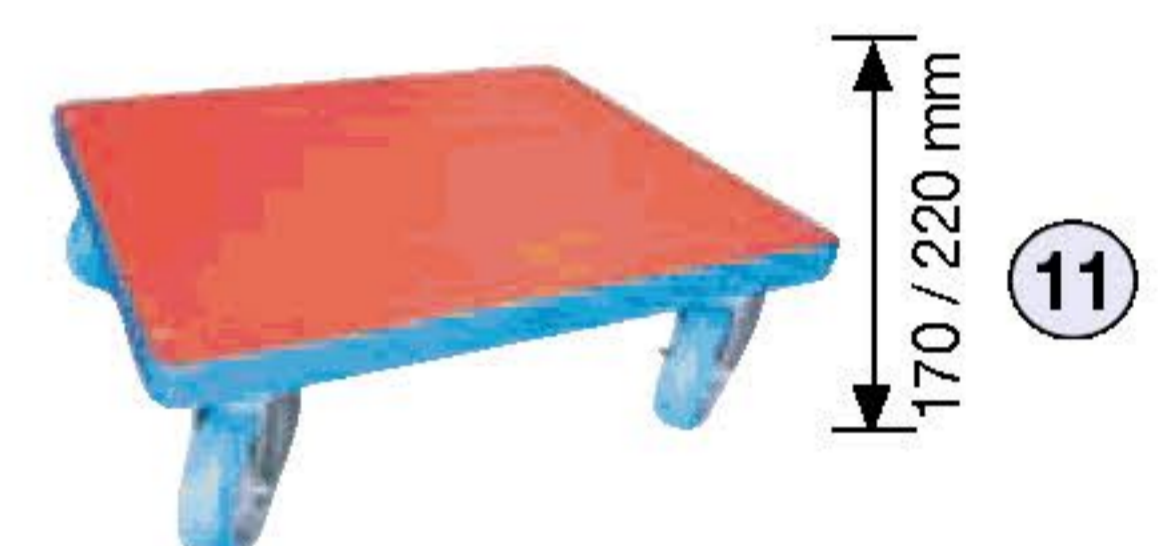

Ref. 5032

Soportes para palet europeo
Dimensiones base (L x A) 1.210 x 810 mm
Ruedas Goma Ø 200 mm (2 fijas y 2 con freno)
Peso 38 kg • Carga 500 kg



Ref. 5033

Soportes para palet europeo
Dimensiones base (L x A) 1.210 x 810 mm
Ruedas Goma Ø 200 mm (2 fijas y 2 con freno)
Peso 55 kg • Carga 500 kg



Ref. 7049

Base rodante en madera
Dimensiones base (L x A) 600 x 480 mm
Ruedas Goma azul Ø 100 mm (con freno)
Peso 5 kg • Carga 300 kg



Ref. 6171 plataforma inoxidable

Dimensiones base (L x A) 1.210 x 710 mm
Ruedas Impinchables Ø 260 mm (2 fijas y 2 giratorias)
Peso 60 kg • Carga 600 kg
Opcional Ref 6071 ruedas de nylon Ø 200



Fabricación a medida desde 1 a 50 toneladas con superficies de madera o chapa con ruedas neumáticas o superelásticas

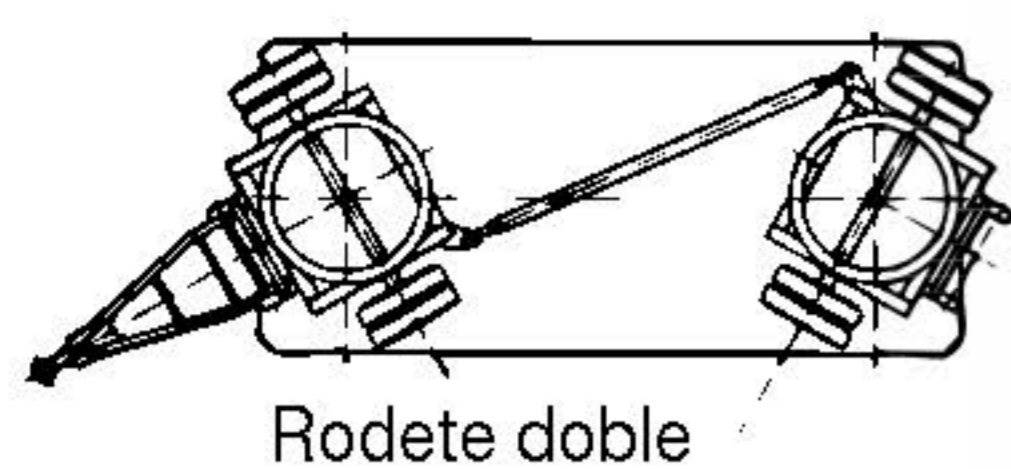

Rodete doble



ENGANCHE ALTURA SUELO 300 mm

Ojal interior Ø 40 mm

Ref. 6052 (carga 2.000 kg)

Dimensiones (L x A x H)
2.000 x 1.000 x 544 mm
Rodete doble • **Peso** 160 kg
Ruedas Neumáticas Ø 414 mm

Ref. 6056 (carga 4.000 kg)

Dimensiones (L x A x H)
2.000 x 1.000 x 600 mm
Rodete doble • **Peso** 290 kg
Ruedas Neumáticas Ø 470 mm

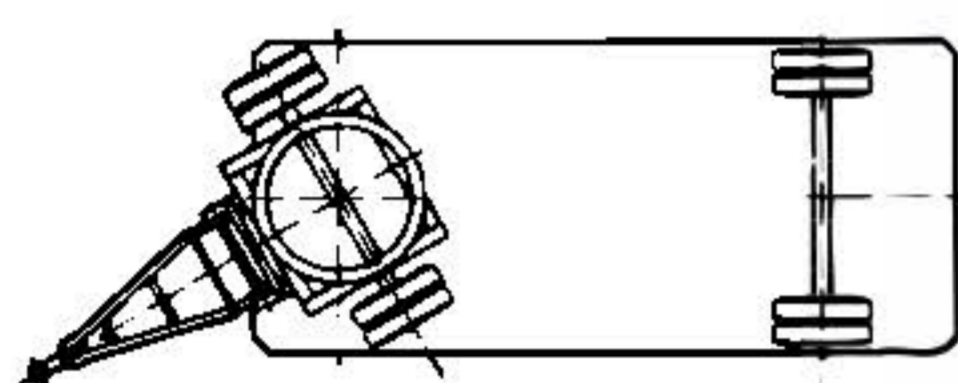

Rodete sencillo



ENGANCHE ALTURA SUELO 300 mm

Ojal interior Ø 40 mm

Ref. 6053 (carga 2.000 kg)

Dimensiones (L x A x H)
2.000 x 1.000 x 544 mm
Rodete sencillo • **Peso** 100 kg
Ruedas Neumáticas Ø 414 mm

Ref. 6055 (carga 4.000 kg)

Dimensiones (L x A x H)
2.000 x 1.000 x 600 mm
Rodete sencillo • **Peso** 260 kg
Ruedas Neumáticas Ø 470 mm

Ref. 6051 (carga 750 kg)

Dimensiones (L x A x H)
2.000 x 1.000 x 460 mm
Peso 70 kg
Ruedas Neumáticas Ø 400 mm
Ojal interior Ø 24 mm
y freno de estacionamiento



Ref. 6051/MD (carga 750 kg)

Dimensiones (L x A x H)
2.000 x 1.000 x 460 mm
Peso 92 kg
Ruedas Neumáticas Ø 400 mm
Ojal interior Ø 24 mm
y freno de estacionamiento
Tres laterales fijos y uno desmontable



Ref. 6051/MF (carga 750 kg)

Dimensiones (L x A x H)
2.000 x 1.000 x 460 mm
Peso 105 kg
Ruedas Neumáticas Ø 400 mm
Ojal interior Ø 24 mm
y freno de estacionamiento
Cuatro laterales desmontables

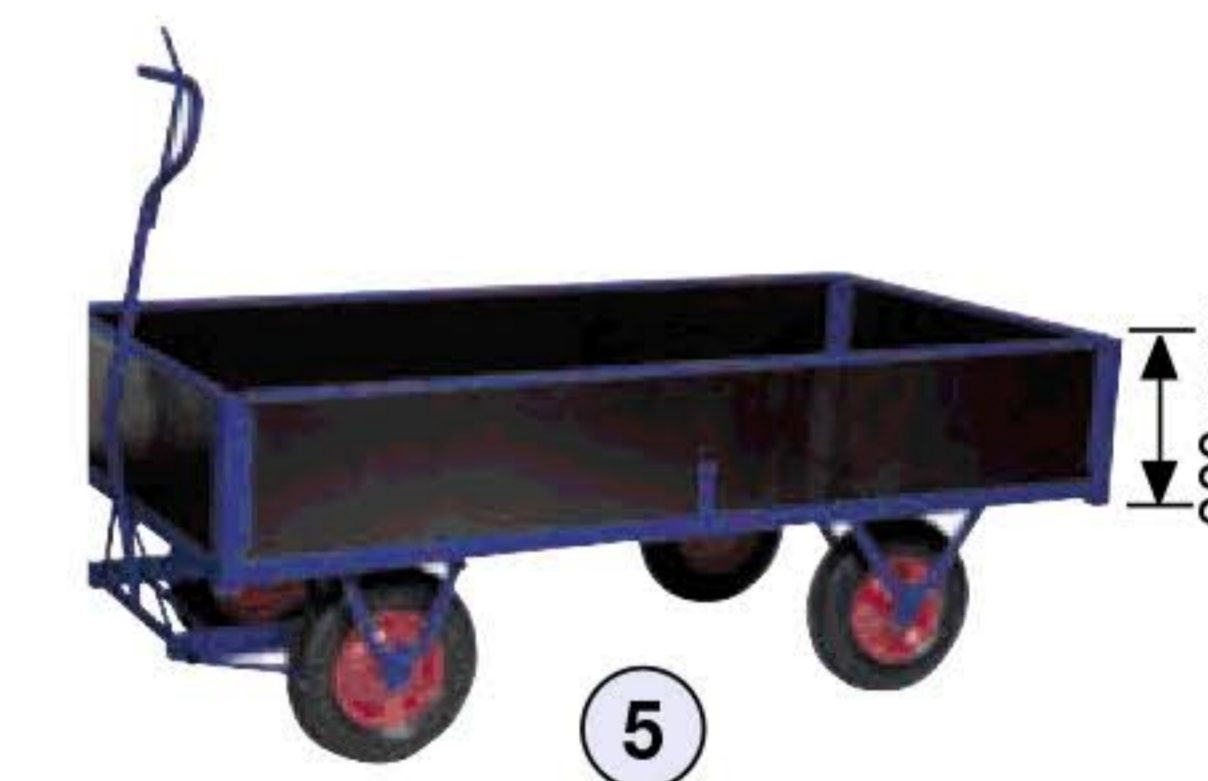

Tractores de arrastre eléctricos a batería



6

Opcional con barandillas

Ref. 10843 (400 kg)

Dimensiones (L x A x H)
1.210 x 710 x 1.015 mm
Peso 160 kg • **Autonomía** 15 km
Ruedas Neumáticas Ø 260 y 310 mm
Pendiente superable 5%

Ref. 10840 (1.000 kg) / 10838-C (1.500 kg)

Dimensiones (L x A x H)
810 x 540 x 1.170 mm
Peso 43 / 114 kg • **Autonomía** 10 km
Ruedas Macizas Ø 250 y 80 mm

Opcional antideflagrante



Ref. 10840



Ref. 10838-C



7

Ref. 10844 (300 kg)

Dimensiones (L x A x H)
1.350 x 730 x 890 mm
Peso 100 kg • **Autonomía** 40 km
Ruedas Neumáticas 330 x 127 mm
Pendiente superable 30%

Ref. 10839 (2.500 kg)

Dimensiones (L x A x H) 755 x 505 x 700 mm
Peso 256 kg • **Autonomía** 10 km
Ruedas Macizas Ø 250 mm
Pendiente superable 8%



9

Fabricación a medida

Descripción	Capacidad Kg	Longitud de horquilla	Ancho total	Rueda mm de horquilla	Rueda mm de timón	Altura elevación	Peso Kg
Ref. 10050 Estándar	2.500	1.150	520	Doble poliur. 80 x 70	Goma elás. 200 x 50	190	70
Ref. 10058 Corta	2.500	800	520	Doble poliur. 80 x 70	Goma elás. 200 x 50	190	70
Ref. 10053 Ancha	2.500	950	680	Doble poliur. 80 x 70	Goma elás. 200 x 50	190	70
Ref. 10054 Extraplana altura 51 mm	2.000	1.150	520	Vulkollan	Goma elás. 200 x 50	170	70
Ref. 10057 Larga	2.000	2.000	520	Doble poliur. 82 x 70	Goma elás. 200 x 50	190	190
Ref. 10063 Semilarga	2.000	1.500	520	Doble poliur. 82 x 70	Goma elás. 200 x 50	180	112
Ref. 10054-B Extraplana altura 35 mm	1.000	1.120	520	Doble de acero 35 x 70	Poliuretano 160 x 50	95	70



Detalle opcional con freno de mano Ref. 10050-FR



Ref. 10055 (galvanizada)

Capacidad 2.500 kg
 Longitud horquilla 1.150 mm • Ancho total 520 mm
 Rueda de horquilla Doble nylon
 Rueda de timón Nylon
 Altura elevación 190 mm • Peso 70 kg

Ref. 10056 (inoxidable)

Capacidad 2.000 kg
 Longitud horquilla 1.150 mm • Ancho total 520 mm
 Rueda de horquilla Doble nylon
 Rueda de timón Nylon
 Altura elevación 190 mm • Peso 65 kg

Opcional Ref. 10056-A
 Horquillas 1.150 x 685



Opcional inoxidable Ref. 10060-I

Ref. 10064 tijera elevación manual

Capacidad 1.500 kg
 Longitud horquilla 1.100 mm • Ancho total 520 mm
 Rueda de horquilla Poliuretano Ø 80 mm
 Rueda de timón Poliuretano 150 x 40 mm
 Altura elevación 800 mm • Peso 110 kg

Ref. 10061 tijera elevación a batería

Capacidad 1.000 kg
 Longitud horquilla 1.170 mm • Ancho total 540 mm
 Rueda de horquilla Poliuretano Ø 80 mm
 Rueda de timón Poliuretano 150 x 40 mm
 Altura elevación 800 mm • Peso 125 kg



Opcional galvanizado Ref. 10061-G
 Inoxidable Ref. 10061-I

Ref. 10066 inclinadora eléctrica

Capacidad 1.000 kg
 Longitud horquilla 800 mm • Ancho total 560 mm
 Rueda de horquilla Poliuretano Ø 85 mm
 Rueda de timón Goma elástica 200 x 50 mm
 Peso 90 kg



Opcional volteo manual Ref. 10065

Ref. 12085 (carga 10.000 kg) / Ref. 12084 (carga 5.000 kg)

Dimensiones gato (L x A x H)
 326 x 170 x 420 mm / 320 x 140 x 370
 Peso 35 / 25 kg
 Elevación uña desde 30 hasta 260 mm / desde 25 hasta 230



Ref. 12075 (carga 6.000 kg)

Dimensiones plataforma (L x A / H)
 Tanqueta giratoria 180 x 140 / 105 mm
 Tanqueta fija 270 x 115 / 105 mm
 Peso 28 kg
 Ruedas Poliuretano 82 x 100 mm

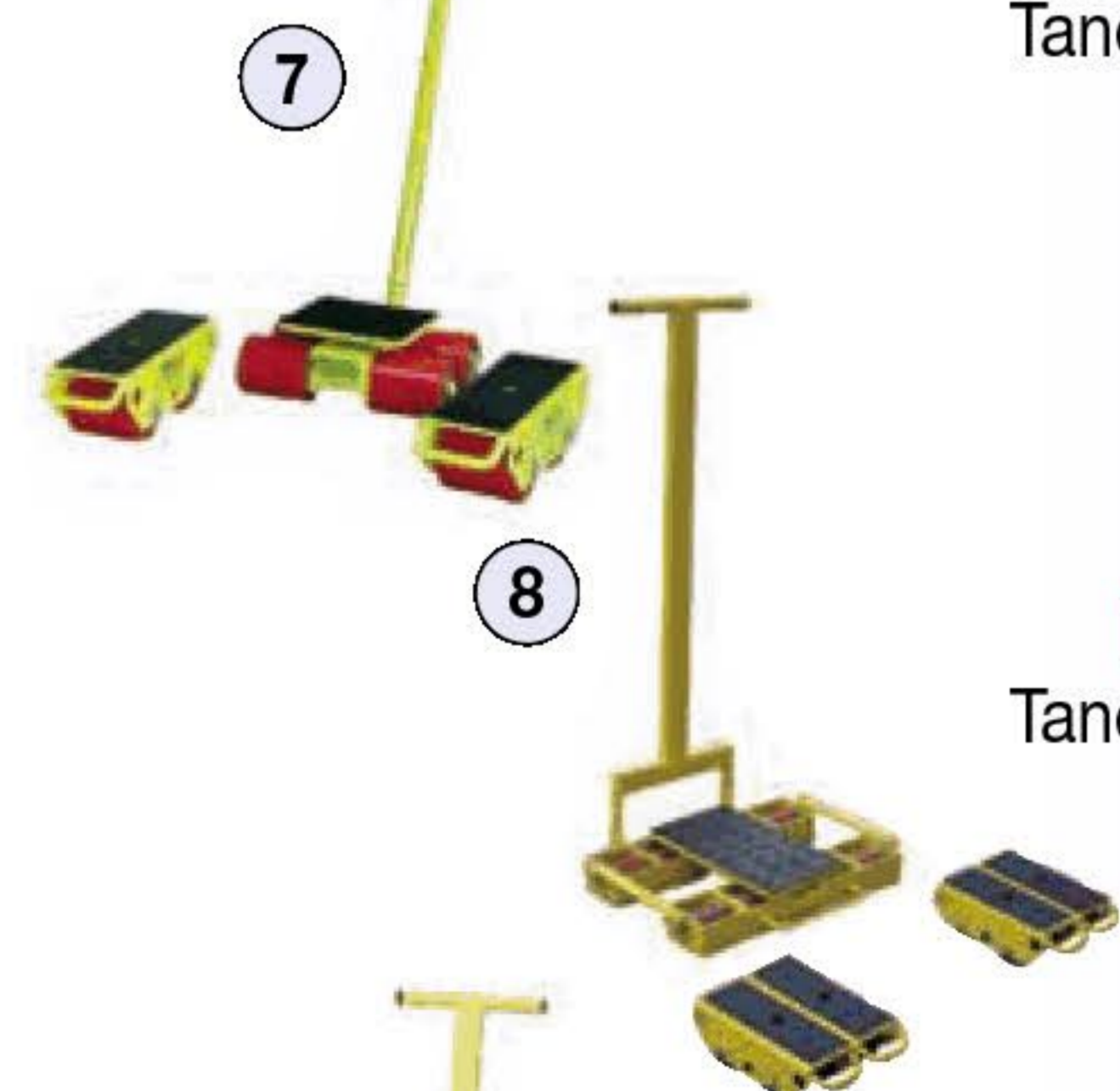

Ref. 12076 (carga 14.000 kg)

Dimensiones plataforma (L x A / H)
 Tanqueta giratoria 400 x 220 / 105 mm
 Tanqueta fija 270 x 230 / 105 mm
 Peso 72 kg
 Ruedas Poliuretano 82 x 100 mm



Ref. 12077 (carga 24.000 kg)

Dimensiones plataforma (L x A / H)
 Tanqueta giratoria 400 x 220 / 105 mm
 Tanqueta fija 270 x 350 / 105 mm
 Peso 89 kg
 Ruedas Poliuretano 82 x 100 mm

Ref. 10071 (pesadora precisión 200 gr)

Capacidad 2.000 kg
 Longitud horquilla 1.150 mm • Ancho total 540 mm
 Rueda de horquilla Doble poliuretano
 Rueda de timón Goma elástica
 Altura elevación 190 mm • Peso 90 kg



Opcional con impresora Ref. 10072

Ref. 10059 (para bidones de chapal)

Capacidad 365 kg
 Longitud horquilla 1.022 mm • Ancho total 722 mm
 Rueda de horquilla Nylon • Rueda de timón Nylon
 Altura elevación 120 mm • Peso 53 kg
 Elevación desde 270 hasta 390 mm



Ref. 10062 (carga 4.000 kg)

Longitud horquilla 1.150 mm • Ancho total 540 mm
 Rueda de horquilla Doble poliuretano
 Rueda de timón Poliuretano 180 x 50 mm
 Altura elevación 190 mm • Peso 100 kg



Ref. 10051 (plástico)

Capacidad 1.000 kg
 Longitud horquilla 1.150 mm • Ancho total 520 mm
 Rueda de horquilla Poliuretano 80 x 75 mm
 Rueda de timón Poliuretano 180 x 40 mm
 Altura elevación 190 mm • Peso 38 kg



Ref. 10052 (monouña)

Capacidad 250 kg
 Longitud horquilla 580 mm • Ancho total 195 mm
 Rueda de horquilla Poliuretano 75 x 100 mm
 Rueda de timón Goma Ø 125 mm
 Altura elevación 300 mm • Peso 175 kg



Ref. 12078 (carga 48.000 kg)

Dimensiones plataforma (L x A / H)
 Tanqueta giratoria Ø 270 / 150 mm
 Tanqueta fija 270 x 230 / 150 mm
 Peso 212 kg
 Ruedas Poliuretano 120 x 50 mm



Ref. 12089 palanca (carga 5.000 kg)

Dimensiones (L x A x H)
 90 x 80 x 1.600 mm
 Peso 10 kg
 Ruedas Acero Ø 70 mm



Ref. 12090 gato mecánico (carga 3.000 kg)

Dimensiones (L x A x H)
 175 x 100 x 1.513 mm
 Peso 15 kg • Uña 117 x 35 mm
 Elevación uña desde 125 hasta 1.350 mm



Ref. 12074 (carga 2.000 kg)

Dimensiones (L x A x H)
 621 x 450 x 110 alto mm
 Superficie de apoyo Ø 150 mm
 Peso 21 kg • Uña 117 x 35 mm
 Ruedas Poliuretano Ø 80 x 70 mm

